

様式第4号（第5条関係）

令和5年4月5日

豊明市議会議長 殿

議員名 ごとう 学



豊明市議会政務活動費の交付に関する条例第5条第1項の規定により、下記のとおり令和4年度政務活動費収支報告書を提出します。

政務活動費収支報告書

1 収入
 政務活動費 150,000 円

2 支出 83,542 円

(単位：円)

項目	金額	備考
調査研究費		
研修費	35,740 /	議長会フォーラム参加
資料作成費	12,360 /	行政資料コピー代
資料購入費	35,442 /	書籍・教育新聞購入
広報・広聴費		
会議費		
要請・陳情等活動費		
その他の経費		
合計	83,542 /	

3 残金 66,458 / 円

(注) 備考欄には、主たる支出の内訳を記載する。

令和4年度 政務活動費による活動報告並びに会計帳簿

議員名 ごとう 学

月	日	活動報告及び摘要	収入	支出	差額	領収 書号	調査 研究 費	研修 費	資料 作成 費	資料 購入 費	広 報・ 広聴 費	会 議 費	要 請・ 陳情 等活 動費	そ の 他
4	22	令和4年度交付金	150,000		150,000									
5	29	書籍購入1冊		1,540	148,460	1				○				
7	27	公園指定管理プロポーザルコピー代		480	147,980	2			○					
8	12	墓地・公園関係コピー代		720	147,260	3			○					
8	16	墓地・公園関係コピー代		1,010	146,250	4			○					
8	18	子ども育て関係資料コピー代		1,810	144,440	5			○					
8	18	墓地・公園関係コピー代		3,060	141,380	6			○					
8	25	生活保護関係資料コピー代		600	140,780	7			○					
8	25	経営戦略会議関係コピー代		180	140,600	8			○					
9	16	日本教育新聞購読料 22.9～23.3		19,250	121,350	9				○				
10	11	第17回 全国市議会議長会研究フォーラムin長野 参加費		9,000	112,350	10			○					
10	19/20	第17回 全国市議会議長会研究フォーラムin長野 旅費		26,740	85,610	11			○					

(注) 本会計帳簿は5年間公開します。

令和4年度 政務活動費による活動報告並びに会計帳簿

議員名 ごとう 学

月	日	活動報告及び摘要	収入	支出	差額	領収 書号	調査 研究 費	研修 費	資料 作成 費	資料 購入 費	広 報・ 広聴 費	会 議 費	要 請・ 陳情 等活 動費	そ の 他
		前ページより			85,610									
10	25	書籍購入1冊		3,850	81,760	12				○				
10	27	大脇土地改良区寄付関係コピー代		120	81,640	13			○					
12	22	プレクラス・スクール契約書コピー代		290	81,350	14			○					
12	27	書籍購入1冊		5,720	75,630	15				○				
1	23	公園指定管理関係コピー代		4,090	71,540	16			○					
1	27	書籍購入3冊、		4,092	67,448	17				○				
3	21	書籍購入1冊		990	66,458	18				○				
		合 計			66,458									

(注) 本会計帳簿は5年間公開します。

令和4年度

領収書添付票

議員名 ごとう 学

領収書 番号	/	調査 研究費	研修費	資料 作成費	資料 購入費	広報・ 広聴費	会議費	要請・陳情 等活動費	その他																																																									
(注) 会計簿の領収書と同じ番号					○																																																													
■按分による計算の場合																																																																		
按分理由				金額	按分率	金額																																																												
					x	=																																																												
<p>※図書などを購入した場合は、購入した図書の題名がわかるように表紙等の写しを貼付して下さい。 ※内訳等は必要に応じ付記して下さい。 ※領収書が2枚以上あるときは重ならないよう注意願います。 ※収支報告書と同時に提出する「領収書添付票」はコピーを提出して下さい。原本は議員が保存。</p>																																																																		
<p style="text-align: center;">らくだ書店東郷店 TEL 0561-37-1181 FAX 0561-37-1183</p> <p style="text-align: center;">〒470-0155 愛知県愛知郡白鳥2-20-1</p> <p style="text-align: center;">2022/05/29 17:53 R:1 担:2</p> <p>「老いの福袋」</p> <table style="width: 100%;"> <tr> <td>文芸書</td> <td>外税</td> <td>1,400</td> </tr> <tr> <td>97841200542801920095014005</td> <td></td> <td>1</td> </tr> <tr> <td>月刊誌</td> <td>内税</td> <td>630</td> </tr> <tr> <td>491009289062400573</td> <td></td> <td>1</td> </tr> <tr> <td>月刊誌</td> <td>内税</td> <td>580</td> </tr> <tr> <td>491009147062900527</td> <td></td> <td>1</td> </tr> <tr> <td colspan="2">-----</td> <td></td> </tr> <tr> <td>小計</td> <td></td> <td>2,610</td> </tr> <tr> <td>外税</td> <td></td> <td>140</td> </tr> <tr> <td colspan="2">-----</td> <td></td> </tr> <tr> <td>合計</td> <td>2,750</td> <td></td> </tr> <tr> <td></td> <td>(10%対象)</td> <td>2,750)</td> </tr> <tr> <td></td> <td>(8%対象)</td> <td>0)</td> </tr> <tr> <td>お買上点数</td> <td></td> <td>3</td> </tr> <tr> <td colspan="2">-----</td> <td></td> </tr> <tr> <td>(内消費税)</td> <td></td> <td>250)</td> </tr> <tr> <td>現金</td> <td></td> <td>3,000</td> </tr> <tr> <td>お釣り</td> <td></td> <td>250</td> </tr> <tr> <td colspan="2">-----</td> <td></td> </tr> </table> <p style="text-align: center;"><eBSMポイント情報></p> <p>会員No. *****4206 現在保有ポイント 495P</p> <p style="text-align: center;">今回獲得ポイントは翌日以降に 加算されます。</p> <p style="text-align: center;">毎度ありがとうございます。</p> <p style="text-align: center;">※印は軽減税率対象 レシートNo: 010562618</p>										文芸書	外税	1,400	97841200542801920095014005		1	月刊誌	内税	630	491009289062400573		1	月刊誌	内税	580	491009147062900527		1	-----			小計		2,610	外税		140	-----			合計	2,750			(10%対象)	2,750)		(8%対象)	0)	お買上点数		3	-----			(内消費税)		250)	現金		3,000	お釣り		250	-----		
文芸書	外税	1,400																																																																
97841200542801920095014005		1																																																																
月刊誌	内税	630																																																																
491009289062400573		1																																																																
月刊誌	内税	580																																																																
491009147062900527		1																																																																

小計		2,610																																																																
外税		140																																																																

合計	2,750																																																																	
	(10%対象)	2,750)																																																																
	(8%対象)	0)																																																																
お買上点数		3																																																																

(内消費税)		250)																																																																
現金		3,000																																																																
お釣り		250																																																																

(注) 保存期間 5年

ISBN978-4-12-005428-0

C0095 ¥1400E

定価 本体1400円+税

5/29

= 1,540



9784120054280



1920095014005

老いの福袋

あっぱれ！
ころばぬ先の知恵88

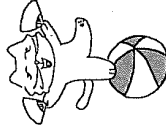

樋口恵子

樋口恵子

Keiko Higuchi

福袋の老いの

あっぱれ！
ころばぬ先の知恵88

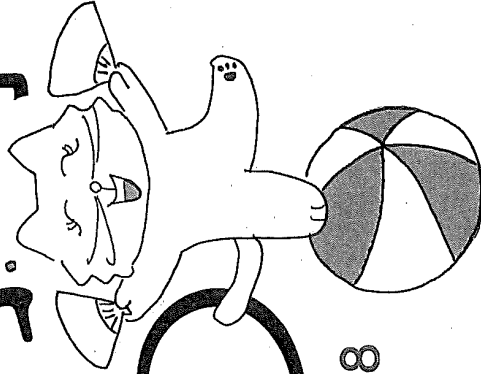

令和4年度

領収書添付票

議員名 ごとう 学

領収書 番号	2	調査 研究費	研修費	資料 作成費	資料 購入費	広報・ 広聴費	会議費	要請・陳情 等活動費	その他
(注) 会計簿の領収書と同じ番号				0					
■按分による計算の場合									
按分理由				金額	按分率	金額			
				x		=			
<p>※図書などを購入した場合は、購入した図書の題名がわかるように表紙等の写しを貼付して下さい。 ※内訳等は必要に応じ付記して下さい。 ※領収書が2枚以上あるときは重ならないよう注意願います。 ※収支報告書と同時に提出する「領収書添付票」はコピーを提出して下さい。原本は議員が保存。</p>									
 領 収 豊明市出納員 Ⅸ TEL 0562-92-1114 2022年 7月27日 15:39 016933 コピー 48点 @10 都市計画課 480 公園等指定管理のロゴ等 合計 豊明市 300号 ¥480 お預り ¥1,000 お釣 ¥520									

(注) 保存期間5年

様式第2号 (第3条関係)

公文書全部開示決定通知書

豊都第300号
令和4年7月26日

後藤 学 様

(実施機関)

豊明市長 小浮 正典



令和4年7月13日付けで開示請求があった公文書の開示については、公文書の全部を次のとおり開示することに決定したので、豊明市情報公開条例11条第1項の規定により通知します。

開示請求に係る公文書の名称	墓園、公園の指定管理のプロポーザルに参加した業者名と所在地、作業の仕様書	
開示を実施する日時及び場所	日時	令和4年7月27日
	場所	豊明市役所都市計画課
開示の実施の方法	閲覧、写しの交付	
開示の実施に要する費用	1 写しの作成費用 10×48 480円 2 写しの送付費用 (郵便切手)	
担当課等	担当課 経済建設部 都市計画課 電話番号 (0562) 92-1114 内線 3714	

備考

- 1 公文書の開示を受ける際には、この通知書を提示してください。
- 2 当日ご都合が悪い場合には、あらかじめ担当課等までご連絡ください。

令和4年度

領収書添付票

議員名 ごとう 学

領収書 番号	3	調査 研究費	研修費	資料 作成費	資料 購入費	広報・ 広聴費	会議費	要請・陳情 等活動費	その他
(注) 会計簿の領収書と同じ番号				0					

■按分による計算の場合

按分理由	金額	按分率	金額
		×	=

※図書などを購入した場合は、購入した図書の題名がわかるように表紙等の写しを貼付して下さい。
 ※内訳等は必要に応じ付記して下さい。
 ※領収書が2枚以上あるときは重ならないよう注意願います。
 ※収支報告書と同時に提出する「領収書添付票」はコピーを提出して下さい。原本は議員が保存。

納付通知書兼
領収証書
(税外徴収票)

納付義務者
氏名 後藤 学 様

豊明 ID 002

年度 会計

04 01

款 項 目 節 通 符

2005032401

発行番号(5桁)

2

所収コード

304000

納付通 (Xなし)

 720 円

納期限 ~~平成~~ 4年 8月12日

発行日 ~~平成~~ 4年 8月12日

納付目的 際示の実施に要する費用
(豊明公園整備工代)

上記のとおり納付して下さい。

豊明市長 [印]

作成課 **都市計画課**

この領収書は大切に保管しましょう。

納付場所 裏面のとおりです。

上記のとおり領収しました。

豊明市会計管理者

(納付者保管)

領収日付印

出納

4. 8. 12

三菱UFJ・豊明(13)
熊谷

令和4年度

領収書添付票

議員名 ごとう 学

領収書 番号	4	調査 研究費	研修費	資料 作成費	資料 購入費	広報・ 広聴費	会議費	委員 陳情 等活動 費	その他
(注) 会計簿の領収書と同じ番号				0					

■按分による計算の場合

按分理由	金額	按分率	金額
		×	=

※図書などを購入した場合は、購入した図書の題名がわかるように表紙等の写しを貼付して下さい。
 ※内訳等は必要に応じ付記して下さい。
 ※領収書が2枚以上あるときは重ならないよう注意願います。
 ※収支報告書と同時に提出する「領収書添付票」はコピーを提出して下さい。原本は議員が保存。

納付通知書兼
領収証書
(税外徴収票)

納付義務者
氏名 後藤 学 様

豊明

ID
002

発行番号(左つめ)

年 度	会 計	款 項	目 節	通 筋
04	01	2005032401		

3

所 属 コー ド

304000

納 付 額 (¥分)

1010

納期限 令和4年8月16日

発行日 令和4年8月16日

納 付 目的 開示実施に要する費用
(喜世公園関係費代)

上記のとおり納付して下さい。

豊明市長 [Redacted]

作成課 **都市計画課**

この領収書は大切に保管しましょう。(納付者保管)

○納付場所 裏面のとおりです。

上記のとおり領収
しました。

豊明市会計管理者

豊明市
領収No.7
4.8.16
出納員
知野

領 収 日 付 印

令和4年度

領収書添付票

議員名 ゴとう 学

領収書 番号	5	調査 研究費	研修費	資料 作成費	資料 購入費	広報・ 広聴費	会議費	委員・ 陳情 等活動 費	その他
(注) 会計簿の領収書と同じ番号				○					
■按分による計算の場合									
按分理由				金額	按分率	金額			
				x	=				
※図書などを購入した場合は、購入した図書の題名がわかるように表紙等の写しを貼付して下さい。 ※内訳等は必要に応じ付記して下さい。 ※領収書が2枚以上あるときは重ならないよう注意願います。 ※収支報告書と同時に提出する「領収書添付票」はコピーを提出して下さい。原本は議員が保存。									

納付通知書兼領収証書 (税外徴収票)

後藤 学

様

下記のとおり納付してください。

令和4年08月18日

豊明市長

金額 1,810 円

納付目的 コピー代 (子ども子育て関係資料)

納付期限 令和4年8月26日

上記の金額を領収しました。

豊明市 会計管理者

納付場所

三菱UFJ銀行 あいち尾東農業協同組合
 碧海信用金庫 名古屋屋銀行
 愛知信用金庫 岡崎信用金庫
 中京銀行 愛知銀行
 西尾信用金庫 東海労働金庫
 上記の本支店 豊明市役所

年度	会計				番号	領収日付印
04	一般会計				1519	
款	項	目	節	細節	予算区分	
20	05	03	21	01	0	

作成課
子育て支援課

(納付者保管)

愛知県豊明市

令和4年度

領収書添付票

議員名 ニとう 学

領収書 番号	6	調査 研究費	研修費	資料 作成費	資料 購入費	広報・ 広聴費	会議費	委員・ 陳情 等活動 費	その他
(注) 会計簿の領収書と同じ番号				○					

■按分による計算の場合

按分理由	金額	按分率	金額
		×	=

※図書などを購入した場合は、購入した図書の題名がわかるように表紙等の写しを貼付して下さい。
 ※内訳等は必要に応じ付記して下さい。
 ※領収書が2枚以上あるときは重ならないよう注意願います。
 ※収支報告書と同時に提出する「領収書添付票」はコピーを提出して下さい。原本は議員が保存。

納付通知書兼
領収証書
(税外徴収票)

納付義務者
氏名 後藤 学 様

ID 002

豊明

年度	会計	款	項	目	節	細目
04	01	2000	03	24	01	1
発行番号(左つめ)						
4						

所屬コード	納付額(円)
304000	3,010

<table border="1" style="width: 100%;"> <tr> <td>納期限</td> <td>令和4年8月18日</td> </tr> <tr> <td>発行日</td> <td>令和4年8月18日</td> </tr> </table>	納期限	令和4年8月18日	発行日	令和4年8月18日	<table border="1" style="width: 100%;"> <tr> <td>納付目的</td> <td>関係の施設に要する費用 (墓地・公園関係等)</td> </tr> </table>	納付目的	関係の施設に要する費用 (墓地・公園関係等)
納期限	令和4年8月18日						
発行日	令和4年8月18日						
納付目的	関係の施設に要する費用 (墓地・公園関係等)						

上記のとおり納付して下さい。

豊明市長 XXXXXXXXXX

作成課 **都市計画課**

この領収書は大切に保管しましょう。(納付者保管)

納付場所 裏面のとおりです。

上記のとおり領収しました。

豊明市会計管理者

領収日付印

出納

4. 8. 18

三菱UFJ・豊明(14)
鈴木

<参考>様式第7号

令和4年度

領収書添付票

議員名 ごとう 学

領収書 番号	7	調査 研究費	研修費	資料 作成費	資料 購入費	広報・ 広聴費	会議費	要請・ 陳情等 活動費	その他
(注) 会計簿の領収書と同じ番号				0					
■按分による計算の場合									
按分理由				金額	按分率	金額			
				x	=	1			
<p>※図書などを購入した場合は、購入した図書の題名がわかるように表紙等の写しを貼付して下さい。</p> <p>※内訳等は必要に応じ付記して下さい。</p> <p>※領収書が2枚以上あるときは重ならないよう注意願います。</p> <p>※既に公開済みの旅費精算内訳書は「公開済み」と表記して下さい。(旅費精算内訳書への貼付は不要)</p> <p>※領収書の原本を「領収書添付票」に貼付し、その「領収書添付票」をコピーし議長へ提出する。原本は議員が保管する。</p> <p>※按分によって割り切れない場合は、切り捨てとする。</p>									

納付通知書兼領収証書 (税外徴収票)

後藤 学

様

下記のとおり納付してください。

令和4年08月25日

豊明市長



納付場所

三菱UFJ銀行 あいち尾東農業協同組合
 碧海信用金庫 名古屋屋銀行
 愛知信用金庫 岡崎信用金庫
 中京銀行 愛知銀行
 西尾信用金庫 東海労働金庫
 上記の本支店 豊明市役所

金額	600 円
----	-------

納付目的 個人情報開示請求写し作成費用 生保関係

納付期限 令和4年9月7日

上記の金額を領収しました。

豊明市 会計管理者

年度	会計		番号	領収日付印			
04	一般会計		1560				
款	項	目	節			細節	予算区分
20	05	03	16			01	0

作成課
地域福祉課

(納付者保管)

愛知県豊明市

(注) 保存期間5年

令和4年度

領収書添付票

議員名 三とう学

領収書 番号	8	調査 研究費	研修費	資料 作成費	資料 購入費	広報・ 広聴費	会議費	要請・陳情 等活動費	その他
(注) 会計簿の領収書と同じ番号				0					
■按分による計算の場合									
按分理由				金額	按分率	金額			
				x		=			
※図書などを購入した場合は、購入した図書の題名がわかるように表紙等の写しを貼付して下さい。 ※内訳等は必要に応じ付記して下さい。 ※領収書が2枚以上あるときは重ならないよう注意願います。 ※収支報告書と同時に提出する「領収書添付票」はコピーを提出して下さい。原本は議員が保存。									

納付通知書兼領収証書 (税外徴収票)

後藤 学

様

下記のとおり納付してください。

令和4年08月24日

豊明市長

豊明市

金額 180 円

納付目的 コピー代 (情報公開) 経費会議関係

納付期限 令和4年8月25日

上記の金額を領収しました。

豊明市 会計管理者

納付場所

三菱東京UFJ銀行 あいち尾東農業協同組合
碧海信用金庫 名古屋屋銀行
愛知信用金庫 岡崎信用金庫
中京銀行 愛知銀行
西尾信用金庫 東海労働金庫
上記の本支店 豊明市役所

年度	会計		番号	領収日付印	
04	一般会計		1550		
款	項	目	節	細節	予算区分
20	05	03	06	01	0

作成課 企画政策課

(納付者保管)

愛知県豊明市

(注) 保存期間5年

令和4年度

領収書添付票

議員名 ごとう 学

領収書番号	9	調査研究費	研修費	資料作成費	資料購入費	広報・広聴費	会議費	要請・陳情等活動費	その他
(注) 会計簿の領収書と同じ番号					○				
■按分による計算の場合									
按分理由				金額	按分率	金額			
				x	=				
※図書などを購入した場合は、購入した図書の題名がわかるように表紙等の写しを貼付して下さい。 ※内訳等は必要に応じ付記して下さい。 ※領収書が2枚以上あるときは重ならないよう注意願います。 ※収支報告書と同時に提出する「領収書添付票」はコピーを提出して下さい。原本は議員が保存。									

払込金受入票 (振込依頼書)

振替払込請求書兼受領証 (振込金 (兼手数料) 受領書)

口座番号	001508	196500
加入者名	日本教育新聞社	
金額	千 百 十 万 千 百 十 円	1 9 2 5 0
振込先	銀行	支店
おなまえ	542602	
ご依頼人	後藤 学	
料金	日	附
備考	日	附

CVSご利用の場合は取扱店留保管

口座番号	001508	196500
加入者名	日本教育新聞社	
金額	千 百 十 万 千 百 十 円	1 9 2 5 0
振込先	銀行	支店
おなまえ	542602	
ご依頼人	日本教育新聞社 22.9~23.3 後藤 学	
料金	日	附
備考	日	附

現金払 料金110円

4.9.16 21309

(ゆうちょ銀行)

(注) 保存期間5年

請 求 書

2022年 9月 5日

後藤 学

様



株式会社 日本教育新聞社

代表取締役社長 〇〇〇〇

東京都港区白金3-2-10

電話 03 (31280) 7008 (代)

《お支払い先》

- ・ 振替払込 00150-8-196500
- ・ 銀行振込 みずほ銀行虎ノ門支店
普通預金 2835213
- ・ 口座名義 株式会社日本教育新聞社

「日本教育新聞」をご購読賜りまして厚く御礼申し上げます。

下記の通りご請求申し上げます。

※お支払い方法についてはこの請求書の裏面をお読みください。

合計請求額	19,250 円	読者コード	61-542602	請求書番号	0004544405
-------	----------	-------	-----------	-------	------------

(内税)

【お願い】 銀行からのご送金の際は、ご依頼の前に上記の読者コードを入力してください。

	品 名	部 数	期 間	金 額	備 考
前回請求額				円	
今回入金額				円	
差引繰越額				円	
今回請求額	日本教育新聞	1部	7ヶ月分	19,250 円	2022/09-2023/03
合計請求額	日本教育新聞	1部	7ヶ月分	19,250 円	2022/09-2023/03

<参考>様式第7号

令和4年度

領収書添付票

議員名 ごとう 学

領収書 番号	10	調査 研究費	研修費	資料 作成費	資料 購入費	広報・ 広聴費	会議費	要請・ 陳情等 活動費	その他
(注) 会計簿の領収書と同じ番号			0						

■按分による計算の場合

按分理由	金額	按分率	金額
		x	=

※図書などを購入した場合は、購入した図書の題名がわかるように表紙等の写しを貼付して下さい。
 ※内訳等は必要に応じ付記して下さい。
 ※領収書が2枚以上あるときは重ならないよう注意願います。
 ※既に公開済みの旅費精算内訳書は「公開済み」と表記して下さい。(旅費精算内訳書への貼付は不要)
 ※領収書の原本を「領収書添付票」に貼付し、その「領収書添付票」をコピーし議長へ提出する。原本は議員が保管する。
 ※按分によって割り切れない場合は、切り捨てとする。

※(1) 全国市議会議長会研究フォーラム in 長野

ご利用明細票

お取扱日	店番	お取引内容
04-10-11	21309	カート送金
記号	番号	

取扱番号	お取引金額	
N061	*9,000	
	残高	
	*158,213	
みずほ銀行 全州市議会議長会 東武支店 当座 7950780 フォーラム トウフ"トツ" ツアーズ" (カ)		
送金料金	*220円	
振込予定日	04-10-11	
5229ゴ"トウマナブ"		

ご利用いただきましてありがとうございました。
 ゆうちょ銀行

(注) 保存期間5年

第17回全国市議会議長会研究フォーラム in 長野

令和4年9月27日

後藤 学 様

参加費の代行収受

第17回全国市議会議長会研究フォーラム実行委員会

委員長 清水 富雄

東京都千代田区平河町2-4-2

第17回全国市議会議長会研究フォーラムの参加費の代行収受につきましては、東武トップツアーズ株式会社に業務委託（委任）しておりますので、お手数をおかけいたしますが、下記の銀行口座に振り込みをお願いいたします。

記

10/11 (済)

1. 振込先銀行 みずほ銀行 東武支店
当座 7950780
2. 口座名義 東武トップツアーズ株式会社

※振込人の頭に 5229 を入力してお振込み下さい。

※参加費は1人につき 9,000 円となります。

5229-W000238-1716

第17回全国市議会議長会研究フォーラム in 長野

令和4年9月27日

後藤 学 様

参加費請求書

第17回全国市議会議長会研究フォーラム実行委員会

委員長 清水 富雄

東京都千代田区平河町2-4-2

金 9,000 円

第17回全国市議会議長会研究フォーラム in 長野の参加費として

令和4年10月19日・20日開催（長野市）

令和4年度

領収書添付票

議員名 ごとう 学

領収書 番号	11	調査 研究費	研修費	資料 作成費	資料 購入費	広報・ 広聴費	会議費	委員 陳情 等活動 費	その他
(注) 会計簿の領収書と同じ番号			○						
■按分による計算の場合									
按分理由				金額	按分率	金額			
				x		=			
<p>※図書などを購入した場合は、購入した図書の題名がわかるように表紙等の写しを貼付して下さい。 ※内訳等は必要に応じ付記して下さい。 ※領収書が2枚以上あるときは重ならないよう注意願います。 ※収支報告書と同時に提出する「領収書添付票」はコピーを提出して下さい。原本は議員が保存。</p>									
<p>才17回全国市議会議長会研究フォーラム in 長野 令和4年9月27日通知 10月19~20日(開催) 旅行旅費等は公費済み</p>									

令和4年度

領収書添付票

議員名 ごとう 学

領収書 番号	12	調査 研究費	研修費	資料 作成費	資料 購入費	広報・ 広聴費	会議費	要請・陳情 等活動費	その他
(注) 会計簿の領収書と同じ番号					○				

■按分による計算の場合

按分理由	金額	按分率	金額
		x	=

※図書などを購入した場合は、購入した図書の題名がわかるように表紙等の写しを貼付して下さい。
 ※内訳等は必要に応じ付記して下さい。
 ※領収書が2枚以上あるときは重ならないよう注意願います。
 ※収支報告書と同時に提出する「領収書添付票」はコピーを提出して下さい。原本は議員が保存。

らくだ書店東郷店

TEL 0561-37-1181
 FAX 0561-37-1183

〒470-0155
 愛知県愛知郡白鳥2-20-1

店No: レジNo:0001
 2022年10月25日(火) 18時29分

領収証

ごとう 学 様

合計 ¥3,850
 (うち消費税等 ¥350)

但し地方自治法基本解説第8版として
 売上レシートNo. 010600728
 上記正に
 領収いたしました



らくだ書店東郷店
 愛知県愛知郡東郷町白鳥2-20-1

TEL:0561-37-1181



<保管上のお願い>
 内側に折って保管して下さい

レシートNo:010600729
 扱:006 社員5

(注) 保存期間5年



9784587038076



19220320355005

ISBN978-4-587-03807-6

C2032 ¥3500E

定価(本体3500円+税)

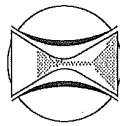

地方自治法基本解説

第8版

川崎 政司 著

法学書院

10/25

地方自治法 基本解説

第8版

川崎 政司 著

法学書院

令和4年度

領収書添付票

議員名

ゴとう 学

領収書 番号	13	調査 研究費	研修費	資料 作成費	資料 購入費	広報・ 広聴費	会議費	委員・ 陳情 等活動 費	その他
(注) 会計簿の領収書と同じ番号				0					
■按分による計算の場合									
按分理由				金額	按分率	金額			
				×		=			
※図書などを購入した場合は、購入した図書の題名がわかるように表紙等の写しを貼付して下さい。 ※内訳等が必要に応じ付記して下さい。 ※領収書が2枚以上あるときは重ならないよう注意願います。 ※収支報告書と同時に提出する「領収書添付票」はコピーを提出して下さい。原本は議員が保存。									

納付通知書兼領収証書 (税外徴収票)

後藤 学

様

下記のとおり納付してください。

令和
平成 04 年 10 月 26 日

大船土地改良区事務係 豊明市長

豊明市

金額 120 円

納付目的 公文書開示請求書写し (コピー代)

納付期限 令和
平成 4 年 10 月 27 日

上記の金額を領収しました。

豊明市 会計管理者

納付場所

三菱 ~~東京~~ UFJ 銀行 あいち尾東農業協同組合
 碧海信用金庫 名古屋屋銀行
 愛知信用金庫 岡崎信用金庫
 中京銀行 愛知銀行
 西尾信用金庫 東海労働金庫
 上記の本支店 豊明市役所

年度	会 計		番号	領収日付印			
04	一般会計		2124				
款	項	目	節			細節	予算区分
20	05	03	27			01	0

作成課

農業政策課

愛知県豊明市

(納付者保管)

令和4年度

領収書添付票

議員名 ごとう 学

領収書 番号	14	調査 研究費	研修費	資料 作成費	資料 購入費	広報・ 広聴費	会議費	安請・ 陳情 等活動 費	その他
(注) 会計簿の領収書と同じ番号				0					
■按分による計算の場合									
按分理由				金額	按分率	金額			
				×		=			
※図書などを購入した場合は、購入した図書の題名がわかるように表紙等の写しを貼付して下さい。 ※内訳等は必要に応じ付記して下さい。 ※領収書が2枚以上あるときは重ならないよう注意願います。 ※収支報告書と同時に提出する「領収書添付票」はコピーを提出して下さい。原本は議員が保存。									

納付通知書兼領収証書 (税外徴収票)

後藤学

様

下記のとおり納付してください。

令和 04 年 12 月 16 日

豊明市長

金額 290 円

納付目的 公文書開示請求コピー代
 令和 4 年 12 月 28 日
 納付期限 令和 4 年 12 月 28 日

上記の金額を領収しました。

豊明市 会計管理者

納付場所

三菱UFJ銀行 あいち尾東農業協同組合
 碧海信用金庫 名古屋屋銀行
 愛知信用金庫 岡崎信用金庫
 中京銀行 愛知銀行
 西尾信用金庫 東海労働金庫
 上記の本支店 豊明市役所

年度	会 計	番 号	領収日付印
04	一般会計	2545	
款	項 目 節 細節	予算区分	
20	05 03 29 01	0	

作成課

学校教育課

愛知県豊明市

令和4年度

領収書添付票

議員名 ゴとう 学

領収書 番号	15	調査 研究費	研修費	資料 作成費	資料 購入費	広報・ 広聴費	会議費	要請・陳情 等活動費	その他
(注) 会計簿の領収書と同じ番号					○				
■按分による計算の場合									
按分理由				金額	按分率	金額			
					x	=			
※図書などを購入した場合は、購入した図書の題名がわかるように表紙等の写しを貼付して下さい。 ※内訳等は必要に応じ付記して下さい。 ※領収書が2枚以上あるときは重ならないよう注意願います。 ※収支報告書と同時に提出する「領収書添付票」はコピーを提出して下さい。原本は議員が保存。									

領収証

No.

ゴとう 学 様 2022年12月27日

金額	¥3720	
----	-------	--

内 但 図書館法第版

消費税等 上記正に領収いたしました

現金	
小切手	

愛知県愛知郡東郷町白鳥2-20-1

らくだ書店東郷店

TEL 0561-37-1181
FAX 0561-37-1183

HISAGO #N778(1000) J390372

(注) 保存期間5年

〔第2版〕
住民訴訟の上手な活用法
— 監査請求から訴訟までの理論と実務Q&A

定価 本体5,200円+税

ISBN978-4-86556-248-4
C3032 ¥5200E



9784865562484



1923032052009

12/27

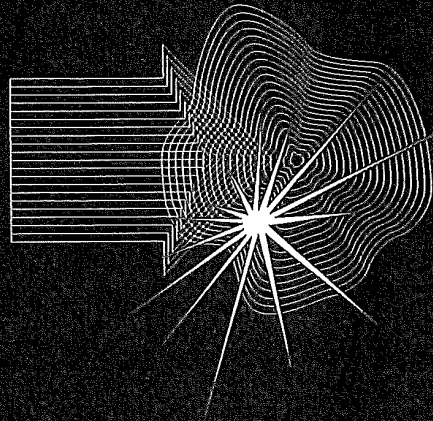

〔主要目次〕

- 第1編 モデルケースによる手続の流れ
- 第2編 手続編
 - 第1章 制度の概説(Q1~Q6)
 - 第2章 住民監査請求の手続(Q7~Q27)
 - 第3章 住民訴訟の手続(Q28~Q65)
- 第3編 事例編(Q66~Q87)

住民訴訟の上手な活用法
〔第2版〕

井上元 著



民法法
研究会

〔第2版〕

住民訴訟の
上手な活用法

— 監査請求から訴訟までの理論と実務Q&A

井上元 著

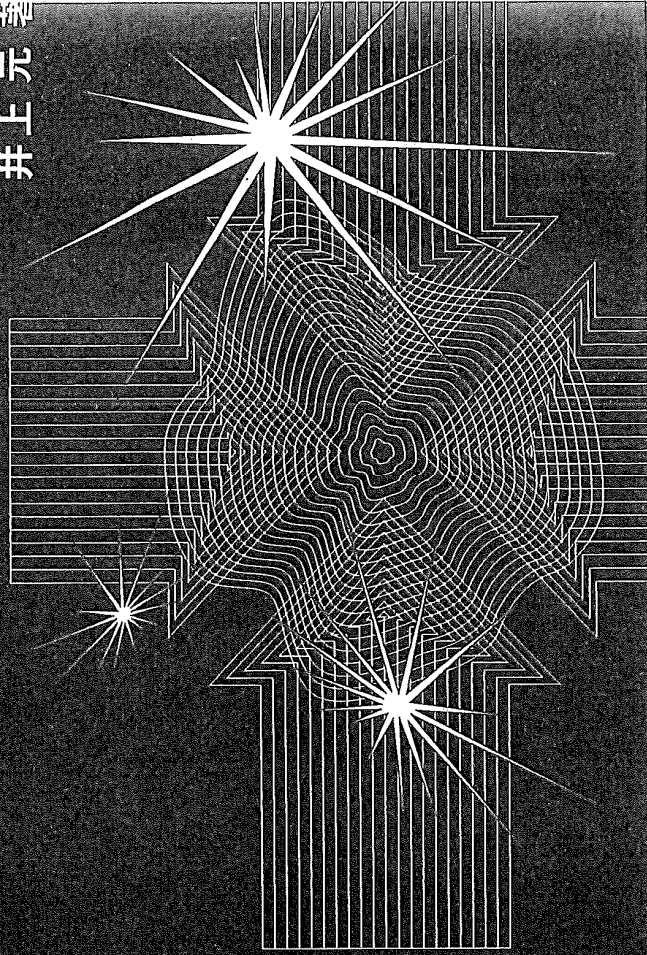

行政の不正行為を正す必携の1冊!

- ▶ 2020年4月1日施行予定の2017(平成29)年改正地方自治法により成り立った首長等の損害賠償責任の一部免除制度を収録するとともに、全体的に見直しを施した待望の改訂版!
- ▶ 第2版では、事例編を大幅に追録したので利用の便がさらに向上!

検索

民法法研究会



発行 ⊕ 民法法研究会

令和4年度

領収書添付票

議員名 ごとう 学

領収書 番号	16	調査 研究費	研修費	資料 作成費	資料 購入費	広報・ 広聴費	会議費	要請・陳情 等活動費	その他
(注) 会計簿の領収書と同じ番号				0					

■按分による計算の場合

按分理由	金額	按分率	金額
		x	=

※図書などを購入した場合は、購入した図書の題名がわかるように表紙等の写しを貼付して下さい。
 ※内訳等は必要に応じ付記して下さい。
 ※領収書が2枚以上あるときは重ならないよう注意願います。
 ※収支報告書と同時に提出する「領収書添付票」はコピーを提出して下さい。原本は議員が保存。

納付通知書兼
領収証書
(税外徴収票)

納付義務者
氏名 後藤 学 様

豊明

ID
002

年 月 日 会 計 課 目 前 細 目

04 01 2005032901

発行番号(左つり) 2

所 属 コー ド 304000 納 付 額 (¥なし) 4,090 円

納期限 令和5年2月6日

発行日 令和5年1月23日

納 付 目 的 小冊報公開講座に
係るコピー代

納付場所 領収日付印
裏面のとおりです。 公口資金管理

上記のとおり領収
しました。

豊明市長 [Redacted]

作成課 都市計画課

出納

5. 1. 23

三菱UFJ・豊明(2)
鈴木

この領収書は大切に保管しましょう。(納付者保管)

(注) 保存期間5年

令和4年度

領収書添付票

議員名 ごとう 学

領収書 番号	17	調査 研究費	研修費	資料 作成費	資料 購入費	広報・ 広聴費	会議費	要請・陳情 等活動費	その他
(注) 会計簿の領収書と同じ番号					○				

■按分による計算の場合

按分理由	金額	按分率	金額
		×	=

※図書などを購入した場合は、購入した図書の題名がわかるように表紙等の写しを貼付して下さい。
 ※内訳等は必要に応じ付記して下さい。
 ※領収書が2枚以上あるときは重ならないよう注意願います。
 ※収支報告書と同時に提出する「領収書添付票」はコピーを提出して下さい。原本は議員が保存。

らくだ書店東郷店

TEL 0561-37-1181
 FAX 0561-37-1183

〒470-0155
 愛知県愛知郡白鳥2-20-1

店No: レジNo:0002
 2023年01月27日(金) 14時58分

領収証

ごとう 学 様

合計 ¥4,092
 (うち消費税等 ¥372)

但し 本代3冊として
 売上レシートNo. 020128074

上記正に
 領収いたしました
 ・水道再公営化!
 ・デジタル改革とマイナンバー
 制度
 ・事例と学ぶ図書館制度・経営論

印紙

らくだ書店東郷店
 愛知県愛知郡東郷町白鳥2-20-1

TEL:0561-37-1181



<保管上のお願ひ>
 内側に折って保管して下さい

レシートNo:020128075
 扱:001 店長

(注) 保存期間5年

#/27

水道、再び公営化!

欧州・水の闘いから日本が学ぶこと

岸本聡子
Kishimoto Satoko

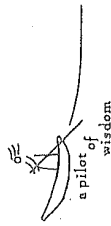

集英社新書
1013
A

水道、再び公営化!

欧州・水の闘いから
日本が学ぶこと

岸本聡子

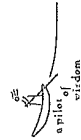

集英社新書
1013
A

岸本聡子 (きしもと ともこ)

一九七四年東京都生まれ。シンクタンク研究員。アムステルダムを本拠地とする、政策シンクタンクNGO「トランスナショナル研究所」に二〇〇三年より所属。新自由主義や市場原理主義に対抗する公共政策・水道政策のリーサーやおよび世界中の市民運動と自治体をめぐってネットを行う。共著に『安易な民営化のつけはらこた』など。



9784087211139



1920236008207

ISBN978-4-08-721113-9

C0236 ¥820E

定価 本体820円+税

ISBN978-4-88037-739-1
C0031 ¥900E

定価(本体900円+税)



9784880377391



1920031009003

1/21

デジタル改革と マイナンバー制度

情報連携ネットワークにおける人権と自治の未来

稲葉一将・内田聖子 著

デジタル改革とマイナンバー制度

情報連携ネットワークにおける人権と自治の未来

稲葉一将
内田聖子 著

自治体研究社

自治体
研究社

ISBN978-4-7872-0080-8
C0300 ¥2000E

定価2000円+税



事例で学ぶ図書館制度・経営論

事例で学ぶ
図書館

2

吉井潤
Yoshii Jun

青弓社

1/27
事例で学ぶ

図書館制度・経営論

吉井潤
Yoshii Jun

事例で学ぶ
図書館

2

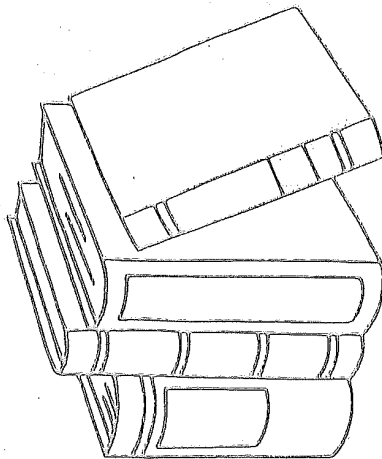
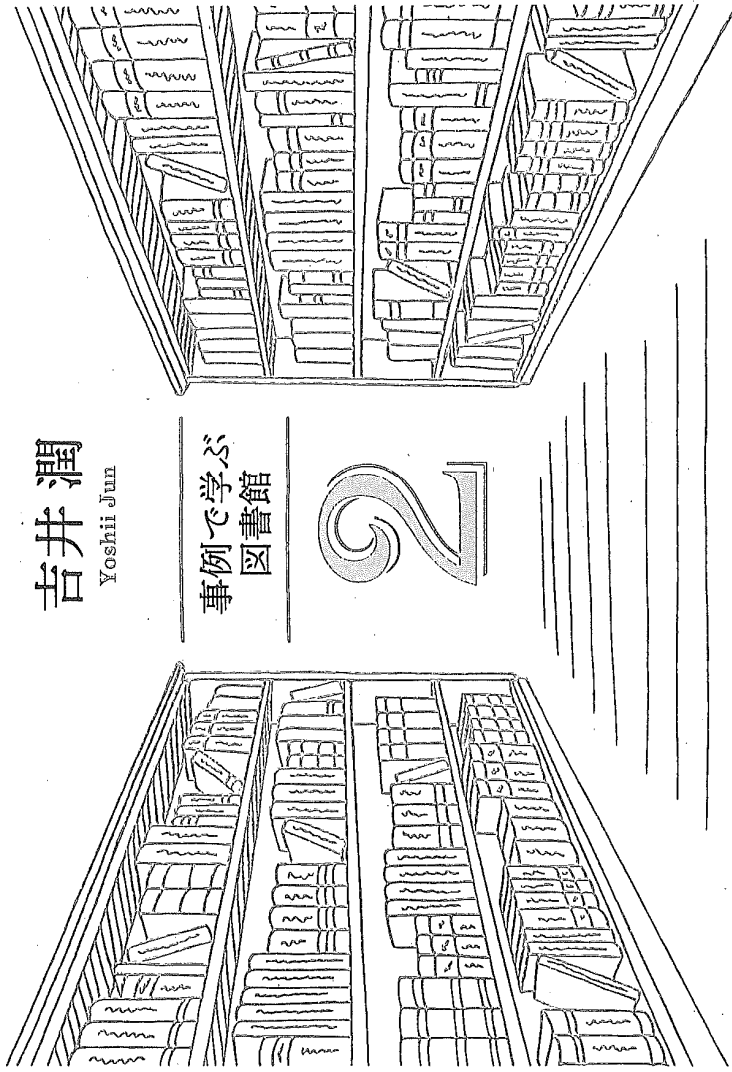

図書館法をはじめとする図書館関連法規と、
業務委託、指定管理者制度、PFIなど多様化する図書館経営のあり方を、
全国の図書館から収集した事例の紹介を軸にして平明に解説する。
司書を目指す人だけでなく、法規に明るくない学生や
現役図書館員にも役立つテキスト。

青弓社

令和4年度

領収書添付票

議員名 ごとう 学

領収書 番号	18	調査 研究費	研修費	資料 作成費	資料 購入費	広報・ 広聴費	会議費	要請・陳情 等活動費	その他
(注) 会計簿の領収書と同じ番号					0				

■按分による計算の場合

按分理由	金額	按分率	金額
		×	=

※図書などを購入した場合は、購入した図書の題名がわかるように表紙等の写しを貼付して下さい。
 ※内訳等は必要に応じ付記して下さい。
 ※領収書が2枚以上あるときは重ならないよう注意願います。
 ※収支報告書と同時に提出する「領収書添付票」はコピーを提出して下さい。原本は議員が保存。

らくだ書店東郷店

TEL 0561-37-1181
FAX 0561-37-1183

〒470-0155
愛知県愛知郡白鳥2-20-1

店No: レジNo:0001
2023年03月21日(火) 10時31分

領収証

様

合計 ￥990
(うち消費税等 ￥90)

但し として
売上レシートNo. 010639724

上記正に
領収いたしました

「世界で最初に
創られた日本」

印紙

(農産物)

らくだ書店東郷店
愛知県愛知郡東郷町白鳥2-20-1

TEL:0561-37-1181

<保管上のお願ひ>
内側に折って保管して下さい

レシートNo:010639725
扱:008 社員7

(注) 保存期間5年

3/27
21

世界で最初に 飢えるのは日本

食の安全保障をどう守るか

- コロナで止まった「種・エサ・ヒナ」
- 一日三食「イモ」の時代に
- 食を軽視する「経産省・財務省」
- もはや食料は金では買えない
- 日本人が知らない危険な輸入食品
- 世界中で「土」が失われている
- あってはならない、農家の運搬倒産
- 有機農業で中国にも運れをとる
- 日本のお金が「中抜き」される理由
- 新しい食料システムの取り組み



9784065301739



1920295009009

ISBN978-4-06-530173-9

C0295 ¥900税(0)



KODANSHA

定価：本体900円(税別)

世界で最初に飢えるのは日本
食の安全保障をどう守るか

鈴木宣弘

鈴木宣弘
Suzuki Nobuhiro

食の安全保障を
どう守るか

世界で 最初に 飢えるのは 日本

ウクライナ
戦争で
戦物欠乏

日本人の6割が餓死する
この国家的危機を防ぐには
農産家 何が必要なのか？

農産家
原田高橋

講談社 新書
派沼の
値上げ地獄

まだ打開できる

講談社
新書
900円

し、世界中の自給率に
解と肥料の海外依存度を考慮
したと日本の自給率は今でも
「ひとと下」に陥りつつあり
たのである。だから後継者な
く物流が止まれば日本を直撃し
難化する世界の三割にも及ぶと
いう推定は大変恐ろしい。こ
「お金を出せば輸入できる」とし
を前提とした食料安全保障は通
用しないことが明白になった。今
このまま日本の農業が破綻して
いけば、本当に食料輸入が途絶し
たら国民は食料不足がなくなる
不測の事態に国民の命を守るこ
とが国防とすれば、国内の食
料自給率を上げることも、国防
の要となる。食の安全保障は、
国民も農家とともに生産に参
画し食料を確保しなければなら