

広報

# とよあけ



2023

No.922 September



★9月1日は「防災の日」です。

家具や書庫などの固定はお済みですか…P4・5

★令和6年度保育所等入園申込手続き…P8・9



7月14日

日本の伝統文化を体験



愛・地球博のフレンドシップ事業の相手国であったことで星城高等学校と交流のあるブルガリア共和国ガブロヴォ市の高校生が来日し、市国際交流協会による歓迎会が開催されました。書道体験では、お手本の文字をまねて初めて持つ筆を丁寧に動かしていました。その他に、抹茶をたてて味わい、段ボールの甲冑を身に着け、日本の文化を楽しんでいた様子でした。

7月25日



手作り野菜の堆肥にを使って循環させたい

ごみ減量や食品ロスなどの環境問題に家庭で取り組んでもらうため、ダンボールコンポスト講座が市役所で開催されました。組み立てたダンボールに微生物のすみかとなる材料を入れ、市役所の食堂で出たニンジンやダイコンの皮を混ぜて完成。保管場所や手入れ方法などのポイントを学び、各家庭へ持ち帰りました。



2023 豊明  
夏祭り

8月5日・6日





7月26日



### 大活躍!夏休みこども図書館員

市内の小学5・6年生8人が1日限定で図書館員となり、返却された本の点検や本の修理などを体験しました。返却本を棚へ戻す仕事をしていた子は「本の種類によってシールの色や棚、シリーズごとに分けてあって、借りたい本を探しやすくする工夫がたくさんあると知りました」と話してくれました。

8月3日



### 夏のジオラマをつくろう!

図書館で夏休み工作教室が行われ、市内の小学生17人が参加し、夏をイメージした海や山、川、プールのジオラマを作成しました。中にはジャングルを作った子も。ビーチを作った子に工夫したところを聞くと「先を丸めたモールでお花を何個も作ったところとパラソルの上にビーズを付けたところで」と話してくれました。

7月28日



### 福祉事業所交流スポーツ体験会

市内13の福祉事業所が福祉体育館に集まり、普段はあまり顔を合わせる機会のない利用者や職員がスポーツを通じて交流を図りました。ポッチャ、玉入れ、パン食



い競争を体験した参加者からは「広い会場での活動が楽しかった」「人と会うことや体を動かすことが良い刺激になった」との声が聞かれました。

8月4日



### 避難所で頼れる存在に

豊明団地に住む藤田医科大学の学生を対象にした防災サポーター研修がけやきテラスで行われ、病気や障がいなどさまざまな条件の避難者を受け入れる避難所運営訓練、避難所資機材の展示や説明などを行いました。



参加者は「避難所では、情報共有や安心して過ごせる雰囲気づくりが大切だと感じた。充実した研修だった」と振り返りました。



迫り来る地震から命を守る、まずは身近なところから!

# 家具や書庫などの固定はお済みですか?

9月1日は、大正12年9月1日に発生した関東大震災にちなみ、「防災の日」です。また、この日を含む1週間が「防災週間」とされています。これを機に改めて防災について考えてみませんか。

## 家具類の転倒・落下・移動が引き起こす3つの危険

### けがの危険

近年発生した地震では約30~50%の人が、家具類の転倒・落下・移動により負傷しています。

### 火災の危険

ストーブなど、熱を発生する器具に家具類が転倒などした場合だけでなく、ストーブなどに家具類の収容物(本など)が落下することでも火災が発生する危険があります。

### 避難障害の危険

出入り口付近の家具は、地震により扉をふさぎ、逃げられなくなることがあります。

## 南海トラフ地震はいつ発生するかわかりません!

日ごろから家具の固定や配置を工夫して地震に備えましょう。  
※満65歳以上の高齢者世帯を対象に、家具転倒防止器具取付事業があります。



イラスト:防災・減災お役立ちガイド(県防災危機管理課)

**【家具などの転倒防止対策について】**  
 県家具固定相談窓口 ☎052-954-6700 (平日午前9時~午後5時15分)  
**【高齢者世帯の家具等転倒防止器具取付事業について】**  
 長寿課地域ケア推進係 ☎0562-92-1261  
**【防災全般について】** 防災防犯対策課防災・消防係 ☎0562-92-8305

# 家具や書庫などの転倒防止対策

✓  
チェック  
欄

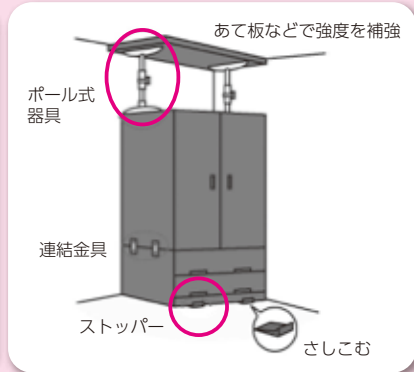
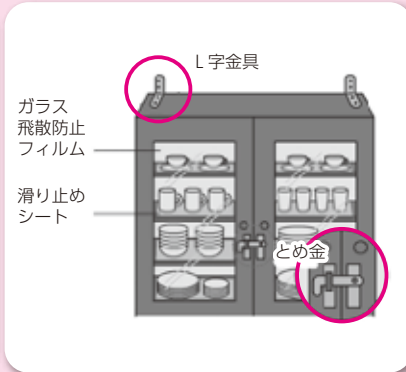
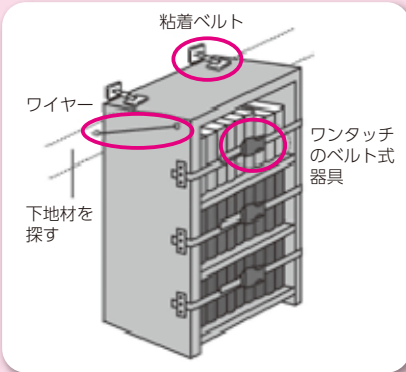
① **タンス・  
棚・書庫**

- ① 十分な強度がある柱や壁に **L字金具**などで固定します。**支え棒**を使用する場合は壁側の位置に設置し、**免震ゴム**を家具手前側に入れると良いでしょう。
- ② 上段と下段に分かれたキャビネットなどは、つなぎ目を金具で固定します。
- ③ 食器棚や本棚などの扉に**止め金具**を付けるなど収容物の落下や散乱を防ぎましょう。ガラス面には**飛散防止フィルム**を貼ると安全です。

② **額 縁**

**チェーン**や**金具**でしっかりと固定します。ガラス面には**飛散防止フィルム**を貼ると安全です。

③ **照明器具**

つり下げ式の照明器具は、**チェーン**と**金具**で数か所固定します。また、蛍光灯は、蛍光管の両端を**耐熱性のテープ**で止めておきます。

④ **窓**

ガラス面に**飛散防止フィルム**を貼りましょう。

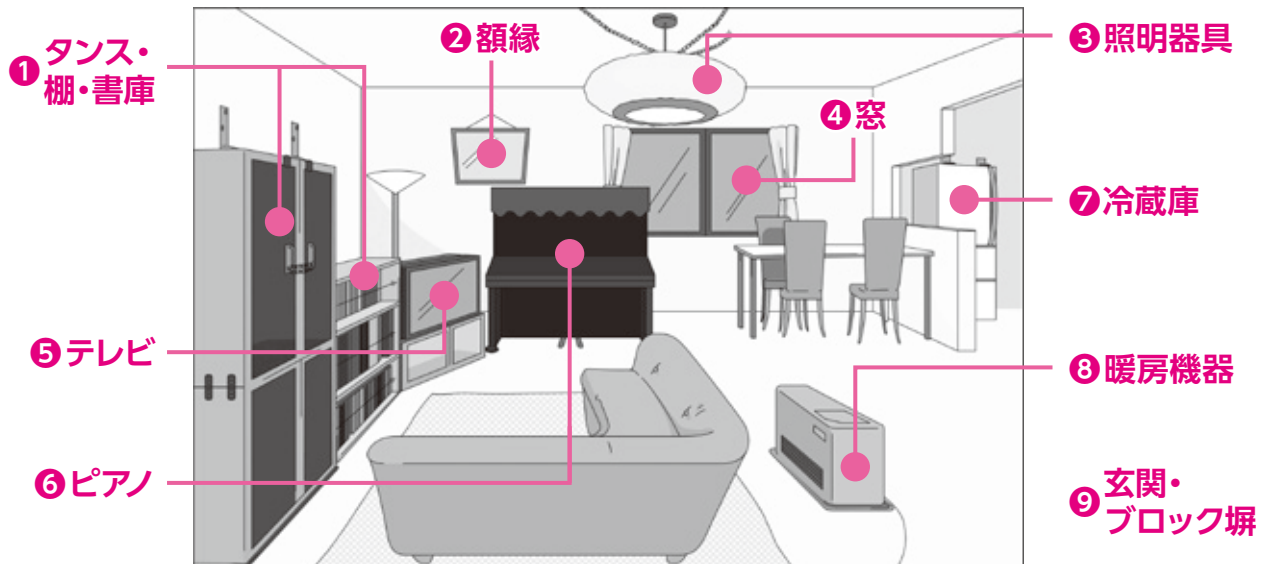

⑤ **テレビ**

家具の上などには置かず、できるだけ低い位置に置いて固定しましょう。

⑥ **ピアノ**

本体にナイロンテープなどを巻き付け、太めの柱に取り付けた金具に連結し、しっかりと固定します。脚には専用の**滑り止め器具**を付けましょう。

⑦ **冷蔵庫**

粘着テープを使用した、転倒防止用の**専用ベルト**が市販されています。また、チェーンなどで固定できるように、上側にフックがついている場合があります。

⑧ **暖房機器**

耐震自動消火装置付きの暖房機器を使用し、周囲に燃えやすいものを置かないようにしましょう。

⑨ **玄関・  
ブロック塀**

玄関や縁側など、外への避難路となるところは、家具の転倒などでふさがれないよう、配置を工夫します。ブロック塀のあるご家庭は、傾きやひび割れ、破損がないか点検しましょう。

参考：防災・減災お役立ちガイド(県防災危機管理課)

◎ご家庭や事業所での家具や書庫などの転倒防止対策をチェックしてみましょう!

## 建物の耐震性についてもチェックしましょう!

昭和56年5月31日以前に着工された木造住宅の無料耐震診断を実施しています。  
詳しくは都市計画課計画建築係 ☎0562-92-1114)までお問い合わせください。

## 災害時の備えや避難行動を正しく理解し、 自然災害に備えましょう！

### 備える

災害発生直後は、食料や日用品の購入が難しくなります。

備蓄食料品は、**最低でも3日分**、できれば**1週間分**程度確保しましょう。

- 貴重品：現金、預金通帳、印鑑、身分証明書、健康保険証（※番号の控え）
- 食料品：水（1人1日3ℓ）、非常食（アレルギー対応）、お菓子など
- 医薬品：ばんそうこう、傷薬、包帯、消毒薬、常備薬、口腔ケア物品、マスクなど
- 日用品：洗面用具、生理用品、懐中電灯、ラップなど

▼避難するときは、これらをリュックなど両手の空くものに入れて持ち出し、**多くても10～15kg以内**になるようにしましょう！

※ご自身の環境に合わせて必要なものをご準備ください。

### 調べる

ハザードマップや防災マップで自宅周辺の災害リスクや適切な避難方法の検討、避難経路を事前に確認しましょう（市ホームページにて掲載）。  
家屋の耐震状況や避難経路の危険なブロック塀、自動販売機、電柱などの位置を調べてみましょう。



〈市ホームページ〉

### 避難行動をとる

災害発生時は、周囲の状況に応じて適切な避難行動をとりましょう。

問合せ 防災防犯対策課防災・消防係 ☎0562-92-8305

## 豊明市ブロック塀撤去事業費等補助金

問合せ 防災防犯対策課防災・消防係 ☎0562-92-8305

### 概要

平成30年6月に発生した大阪府北部の地震により、ブロック塀の倒壊に巻き込まれた登校途中の小学生が亡くなりました。地震によるブロック塀などの倒壊を未然に防ぐため、市では市内の危険なブロック塀などを撤去する人に対し、その費用の一部を補助する制度を設けています。

また、ブロック塀などの撤去に伴い、地震に対して安全なフェンスや生垣などを設置する場合、その設置についても追加で補助を行います。

### 対象となる工事

- ①道路および公共施設に面し、地震発生時における倒壊または転倒のおそれのあるブロック塀などの撤去（基礎、土留め部分などを除く高さ60cmを超えるもの）
- ②ブロック塀などの撤去に伴う、地震に対して安全な構造のフェンス、生垣などの新設（建替え）

### 対象者

ブロック塀などの所有者

### 補助金額

①撤去に対する補助(上限20万円)	②建替えに対する補助(上限16万円)
・補助事業に要する経費(工事費) ・撤去するブロック塀などの延長1m当たり2万円を乗じた額 上記のうちいずれか少ない額の3分の2	・補助事業に要する経費(工事費) ・新設するフェンス、生垣などの延長1m当たり2万円を乗じた額 上記のうちいずれか少ない額の3分の2

### その他

交付には諸条件があります。また、工事を行う前に申請が必要です。  
詳細は、防災防犯対策課にお問い合わせください。

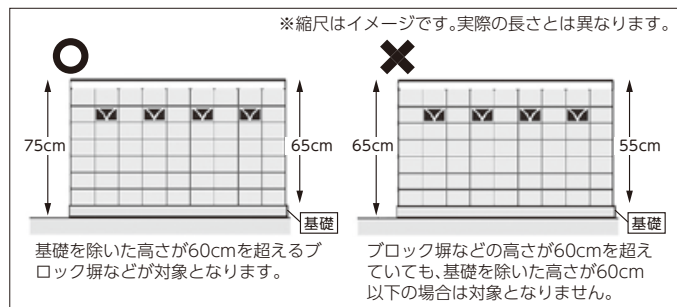

# 新型コロナウイルスワクチン接種に関するお知らせ



このお知らせは、8月上旬の情報を基に作成しています。予約や接種時点で情報が変更となっている場合がありますので、あらかじめご了承ください。最新情報は、市ホームページをご確認ください。

## 令和5年9月以降の新型コロナウイルスワクチン接種



〈ワクチン特設ページ〉

### 共通事項

- ・令和5年度中の接種費用は無料です。
- ・最新情報は、市ホームページまたは接種案内に同封のお知らせチラシにてご確認ください。

### 秋冬の追加接種（令和5年秋開始接種）：9月20日開始予定

- 対象** 初回接種を完了した12歳以上の人
- 使用ワクチン** オミクロン株（XBB.1.5）対応ワクチン（ファイザーまたはモデルナ）、武田（ノババックス）ワクチンを想定して国で検討中
- 接種回数** 実施期間内に1人1回
- 接種券** すべての対象者に対し、順次発送予定（9月中に発送完了予定）  
 ※お手元に接種券をお持ちの人も今回発送する接種券（封筒：オレンジ色、接種券：クリーム色）をご使用ください。予約方法などの詳細は、同封のお知らせチラシをご確認ください。  
 ※予約時に混乱が生じないように、接種券は日にちを分けて発送します。お手元にオレンジ色の封筒が届くのをお待ちください。  
 ※豊明市の接種券を使用して接種を受けたことがない人（豊明市に転入後一度も接種したことがない人など）は、発行の手続きが必要です。

### 初回接種

- 対象** 生後6か月以上のすべての未接種者
- 使用ワクチン** オミクロン株対応ワクチンを想定して国で検討中
- 接種券** お手元の接種券をご使用ください。お持ちでない場合は、接種券の発行申請が必要です。

### 小児（5～11歳）の秋冬の追加接種

- 対象** 初回接種を完了した5～11歳の人
- 使用ワクチン** オミクロン株（XBB.1.5）対応ワクチンを想定して国で検討中
- 接種券** 前回接種から3か月経過を目途に発送予定。お手元に接種券をお持ちの場合はその接種券をご使用ください。

## 予防接種後の救済制度を紹介します

一般的に、ワクチン接種では、一時的な発熱や接種部位の腫れ・痛みなどの副反応以外にも、副反応による健康被害（病気になったり、障害が残ったりすること）が生じることがあります。極めてまれではあるもののなくすことができないことから、救済制度が設けられています。

救済制度に関する相談や申請窓口は市健康推進課となります。制度の詳細は、厚生労働省ホームページをご確認いただくか、市健康推進課へお問い合わせください。また、県が実施している見舞金制度についても、市健康推進課へお問い合わせください。

### 給付の種類

- ・医療機関で医療を受けた場合 → 医療費および医療手当  
 ※医療に要した費用（自己負担分）と医療を受けるために要した諸費用
- ・障害が残った場合 → 障害児養育年金（18歳未満）または障害年金（18歳以上）
- ・亡くなった場合 → 葬祭料・死亡一時金

### 申請から給付までの流れ

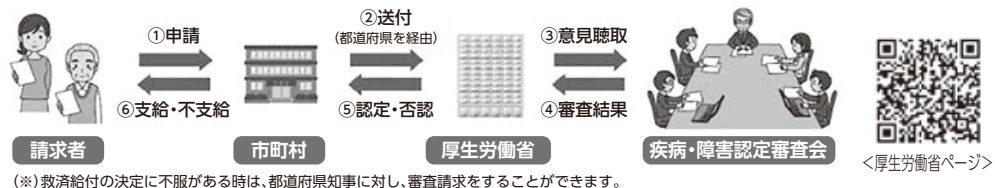

1. 請求者は、給付の種類に応じた必要書類を市に提出（申請）します。
2. 市は、提出された申請書類の確認を行った後に、「豊明市予防接種健康被害調査委員会」において、医学的な見地から当該事例を調査し、申請書類は県を通じて国へ送付します。
3. 国は、「疾病・障害認定審査会」に諮問し、県を通じて市に審査結果の通知（認定・否認）をします。認定された事例については、給付が行われます。

問合せ 健康推進課感染症予防係 ☎0562-85-3009

# 令和6年度 一斉申込み 保育所等入園申込手続き

問合せ こども保育課保育係 ☎0562-92-1120



保育所などの利用には保育の必要性に係る事由が必要です。

- ① 仕事をしている(月60時間以上)
  - ② 母親の妊娠・出産(産前8週間、産後8週間程度)
  - ③ 病気または障がいがある
  - ④ 親族を常時介護・看護している
  - ⑤ 震災、風水害、火災などの災害の復旧に当たっている
  - ⑥ 求職活動を継続的に行っている(月60時間以上)
  - ⑦ 就学または職業訓練をしている(月60時間以上)
  - ⑧ 育児休業取得中である(3歳児以上に限る)
  - ⑨ その他、これらに準ずると認められる
- ※保育料などに未納がある人は、入園について制限を受けることがあります。

## ■保育所等説明会および市役所動画視聴会

10月2日(月)から一斉入所申込の説明動画を公開します。申込必要書類は、こども保育課にて配布、または市ホームページからダウンロードできます。※公立7園は、10月2日(月)～6日(金)に各園で申込書類を配布します。また、以下の日程で説明会および動画視聴会を行いますので、対象となる人はご参加ください(お子さんは一緒でなくても構いません)。なお、各園で行われる説明会に参加する際はスリッパをお持ちください。

### 動画視聴・申込書類のダウンロード

※10月2日(月)から市ホームページへ動画URLおよび申込書類を掲載します。



〈市ホームページ〉

### 説明会および動画視聴会

とき	ところ	対象者
10月3日(火) 午前9時30分～11時30分	市役所新館1階 会議室4・5	自宅などで動画を視聴できない人※動画を流します
10月4日(水) 午前9時30分～10時30分	内山保育園(※)	アイグラン保育園内山(仮称)を希望している人

※内山保育園は令和6年4月より、公立から私立の保育園になります(民営化)。

### 保育所等説明会日程一覧

(申し込みの説明は行いません。詳細は各園へお問い合わせください)

種別	園名	対象年齢児 (令和6年4月1日時点)	とき	ところ
保育所	むつみ	生後57日以上	10月13日(金) 午前10時～	各園
	からたけ		各自見学可 (事前に園へお電話ください)	
	マミーナ	生後57日以上～2歳		
	しらほ東部		10月 2日(月) 午前10時～	
認定こども園 (保育所部分)	リジョイス	6か月以上	9月 8日(金) 午前10時～ ※リジョイス幼稚園ホームページにて要予約	各園
	地域型 保育事業	メモリーツリー三崎	4か月～2歳	
メモリーツリー前後		午前10時～		
豊明学園ひまわり		6か月～2歳	各自見学可 (事前に園へお電話ください)	
豊明なかよし		生後57日以上～2歳		
中京サテライトクリニック附属かなで				



## ■申込の受付

①申込書類の提出と②面接有の場合はお子さんの面接をもって受け付け完了となります。面接実施の有無は以下の申込受付日程一覧を参照ください。

また、申込書類の提出時に同一指数の人の優先順位を決定するためのくじ引きを行います(利用調整は市の基準による優先順位の高い人から行います)。

※提出書類に不備がある場合は、最終締切日までにごども保育課に提出していただく必要があります。

各園で行われる申込受付に参加する際はスリッパをお持ちください。

申込受付にご来場の際は、人数制限は行いませんが、園内でのスペースに限りがありますので、ご了承ください。

### 申込受付日程一覧

園名	3～5歳児				0～2歳児				対象年齢児 (令和6年 4月1日時点)
	とき	ところ	面接実施の有無	とき	ところ	面接実施の有無			
青い鳥	10月30日(月)	各園	有	10月23日(月) ～ 11月21日(火)	午前 8時30分 ～午後5時 (市役所開庁時間に限る)	こども 保育課	無	1歳以上	
二村台	10月27日(金)							4か月以上	
舘	10月26日(木)							1歳以上	
中部	10月30日(月)							4か月以上	
栄	10月30日(月)							1歳以上	
南部	10月27日(金)							4か月以上	
西部	11月 2日(木)							1歳以上	
むつみ	10月31日(火)			10月31日(火)		有	生後57日 以上		
からたけ	10月23日(月)			10月23日(月)		有 (0歳児のみ無)	生後57日 ～2歳		
マミーナ				10月24日(火)		無	生後57日 以上		
しらほ東部	10月26日(木)	各園 (注1)	有	10月26日(木) ～ 11月 1日(火)	午前10時45分 ～11時45分	各園 (注1)	有	1歳以上(注2)	
沓掛けやき	11月 1日(火)							6か月以上	
アイグラン 保育園内山 (仮称)	10月31日(火)							保育所等 説明会日程一覧を 参照ください。	
リジョイス	11月 2日(木)								
地域型 保育事業				10月23日(月) ～ 11月21日(火)	午前 8時30分 ～午後5時 (市役所開庁時間に限る)	こども 保育課	有 (第1希望園 にて実施)		

※兄弟姉妹で申し込む場合は、上の年齢のお子さんのクラスでお申し込みください。

※利用調整は、先着順ではありませんので該当の時間内にお越しください。

※各園の受付日で都合が悪い場合は、各園の受付日の翌日から最終締切日の午後5時まで(市役所開庁日に限る)に、こども保育課に申込書類を提出してください。その後お子さんの面接が必要な場合は、面接を第1希望園にて11月24日(金)までに受ける必要がありますので、日にちに余裕をもって申し込み手続きをしてください。

※面接有の場合は、お子さんと一緒にお出かけください(面接無の場合は、お子さんは一緒でなくても構いません)。

注1 アイグラン保育園内山(仮称)の申し込み受付は、内山保育園での実施となります。

注2 令和7年度より生後57日以上の受け入れとなります。

## 最終締切日

### ① 申込書類の提出 11月21日(火) 午後5時まで

・郵送による提出可。上記日時必着。提出書類に不備がある場合、上記日時までに不備内容を訂正した書類を提出することで受け付けが完了しますので、日にちに余裕を持って申し込み手続きをしてください。

・郵送による提出の場合、優先順位を決定するためのくじ引きは職員が行います。

### ② お子さんの面接 11月24日(金) まで

保育所などの空き状況を市ホームページに公開しています

豊明市 保育園 空き状況 で検索

## ご存じですか？福祉・児童手当制度

地域福祉課 ☎0562-92-1119  
 長寿課 ☎0562-92-1261  
 子育て支援課 ☎0562-85-3950

手当名	支給対象	手当額 (月額)	支払い方法	担当課
特別障害者手当 (20歳以上)	A種 身体障害と知的障害を合併している人で常時特別の介護を必要とする人 B種 身体障害または知的障害であって常時特別の介護を必要とする人 C種 上記障害であって身体障害者手帳または療育手帳をお持ちでない人 ※所得制限有・毎年8月に現況届けが必要	A種…………… 34,830円 B種…………… 29,030円 C種…………… 27,980円	毎年5月、8月、11月、2月に各月の前月分までが指定の金融機関へ振り込まれます	地域福祉課
障害児福祉手当 (20歳未満)	A種 身体障害と知的障害を合併している人で常時特別の介護を必要とする人 B種 身体障害または知的障害であって常時特別の介護を必要とする人 C種 上記障害であって身体障害者手帳または療育手帳をお持ちでない人 ※所得制限有・毎年8月に現況届けが必要	A種…………… 22,120円 B種…………… 16,370円 C種…………… 15,220円	同上	
福祉手当 (経過的措施)	現在受給中の人のみ(昭和61年3月31日までに認定された人) ※所得制限有・毎年8月に現況届けが必要	A種…………… 22,120円 B種…………… 16,370円 C種…………… 15,220円	同上	
愛知県在宅 重度障害者手当	1種 身体障害者手帳(1・2級)と療育手帳(A判定のうちIQ35以下)をお持ちの合併症の人 2種 身体障害者手帳(1・2級)、療育手帳(A判定のうちIQ35以下)、または身体障害者手帳(3級)と療育手帳(B判定)の合併症の人 ※所得制限有・毎年8月に現況届けが必要 ※ただし福祉手当等受給者および65歳以上で新たに障害者となった人は支給対象になりません	1種…………… 15,500円 2種…………… 6,750円	毎年4月・8月・12月に各月の前月分までが指定の金融機関へ振り込まれます	
心身障害者扶助料	身体障害者手帳(1～4級)、療育手帳(A・B判定)、精神障害者保健福祉手帳(1～3級)をお持ちの人	1級・A判定…………… 4,800円 2級・B判定…………… 3,600円 3級…………… 2,300円 4級…………… 1,800円	毎年3月・9月に各月の当月分までが指定の金融機関へ振り込まれます	長寿課
在日外国人福祉 給付金	市内在住の在日外国人で公的年金などの受給が制度上できなかった人	高齢者…………… 10,000円 (大正15年4月1日以前生) 重度障害…………… 20,000円	同上	
在宅ねたきり 老人等介護手当	65歳以上の高齢者で寝たきり、または重度の認知症の人を3か月以上在宅で介護している人 ※入院・介護保険施設に入所した場合は、対象になりません	5,000円	毎年3月・9月に各月の当月分までが指定の金融機関へ振り込まれます	
児童手当	中学校修了前の子どもを養育している人 (15歳に達した日の属する年度の末日まで) ※所得制限有	児童1人につき 所得制限限度額未満の場合 3歳未満…………… 15,000円 3歳以上小学校修了前…………… 10,000円 (第3子以降は15,000円) 中学生…………… 10,000円 所得制限限度額以上の場合…………… 5,000円 所得上限限度額以上の場合…………… 支給なし	毎年2月・6月・10月に各月の前月分までが指定の金融機関へ振り込まれます	子育て支援課
特別児童扶養手当	20歳未満で心身に障害があり、その程度が次のいずれかに該当する児童を監護・養育している人 ※所得制限有 1級 療育手帳A程度、身体障害者手帳1・2級程度 2級 療育手帳B程度、身体障害者手帳3・4(一部)級程度	1級…………… 53,700円 2級…………… 35,760円	毎年4月・8月・11月に各月の前月分(11月は当月分)までが指定の金融機関へ振り込まれます	
児童扶養手当	両親または両親のどちらかがいない、あるいはどちらかが重度の障害を有する世帯で18歳未満(18歳に達した日の属する年度の末日まで)の児童を監護・養育している人 ※所得制限有 ※ただし請求者などが公的年金の受給者の資格を有する場合は支給対象にならない場合があります	児童1人の場合…………… 10,410～44,140円 児童2人の場合…………… 5,210～10,420円を加算 3人目以降は児童1人増すごとに3,130～6,250円を加算 ※所得により異なります	毎年5月、7月、9月、11月、1月、3月に各月の前月分までが指定の金融機関へ振り込まれます	
愛知県遺児手当	両親または両親のどちらかがいない、あるいはどちらかが重度の障害を有する世帯で18歳未満(18歳に達した日の属する年度の末日まで)の児童を監護・養育している人 ※所得制限有 ※ただし請求者などが公的年金の受給者の資格を有する場合は支給対象になりません	児童1人につき…………… 4,350円 ※3年後…………… 2,175円 5年後…………… 0円	同上	
豊明市遺児手当	両親または両親のどちらかがいない、あるいはどちらかが重度の障害を有する世帯で18歳未満(18歳に達した日の属する年度の末日まで)の児童を監護・養育している人 ※所得制限有	児童1人につき…………… 2,500円	同上	

## 豊明市レクボッチャ大会

問合せ 地域福祉課障がい福祉係 ☎0562-92-1119

ボッチャとは、パラリンピックの正式種目で、老若男女・障がいの有無に関わらずお楽しみいただけるスポーツです。

- とき 10月9日(月・祝)午後1時30分～3時(受付午後1時)
- ところ 福祉体育館アリーナ
- 対象 ボッチャに関心のある市内在住の人、市内障がい福祉事業所の人
- 持ち物 上靴、タオル、飲み物
- 参加費 無料
- 申込み

3～6人で1チームを作り、9月15日(金)までに申込用紙(市ホームページよりダウンロード可、または地域福祉課で配布)をご記入の上、NPO法人くるみの会へファックス(☎0562-92-9555)、または地域福祉課へ直接。

※直接の場合は9月15日(金)午後5時まで



## フラワーフェスタ

とき 9月30日(土) 午前10時～午後3時

ところ 大蔵池公園

※荒天などでの開催か否かは、事務所前の案内掲示またはホームページをご覧ください。電話にてお問い合わせください。

### 季節の花苗販売

そろそろ秋の花壇の彩りを、考えてみませんか。

### クイズラリー

参加費 無料  
正解者には、お菓子をプレゼントします。

### 魔法使いになろう

参加費 無料  
まるで空を飛んでいるかのような、写真を撮影しませんか。  
お持ちの携帯で、撮影していただけます。

### モスボール作り

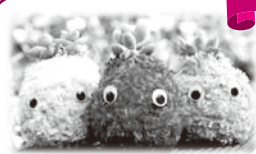

ころん、モフとした丸くてかわいいグリーンインテリア。作って、育て楽しんでくださいね。

参加費 300円(税込)

今回は、ハロウィンバージョンだよ!

飛んでるの?!

?!



問合せ 豊明墓地・都市公園パートナーズ ☎0562-57-0406

豊明墓地・都市公園パートナーズホームページ

## 税

今月の納期限10月2日(月)

○国民健康保険税 第3期  
債権管理課納税管理係

☎0562・92・8373

○後期高齢者医療保険料 第3期  
保険医療課医療年金係

☎0562・92・8366

○介護保険料 第3期  
長寿課介護保険係

☎0562・92・1261

※納付書をご利用の人は、口座振替の登録をしていただく  
と便利です(口座振替依頼書は債権管理課および市内金融機関に設置してあります)。  
※口座振替をご利用の人は納期限の前日までに通帳の預金残高をご確認ください。

## 森林環境税

税務課市民税係

☎0562・92・1118

令和6年度の市民税・県民税から、森林環境税の課税が始まります。森林環境税は国税です。詳細は、県ホームページ、林野庁ホームページをご覧ください。



(県ホームページ)



(林野庁ホームページ)

## 保険・年金

保険料の後払い(追納)をおすすめします

笠寺年金事務所

☎052・8222・2512

国民年金保険料の免除(全)

## 今月の川柳

おやこ川柳

優秀賞

子 「お手紙を 毎日あげて よろこんだ」  
母 「ラインより 心こもった 娘の字」

(館小2年(令和4年度)前川 満里愛さん)

生涯学習課

額免除・一部免除)、納付猶予、学生納付特例の承認を受けた期間がある場合、保険料を全額納めた時よりも老齢基礎年金の受け取り額が少なくなります。そこで、将来受ける老齢基礎年金を増額するために、免除などの承認を受けた期間の保険料は10年以内であればさかのぼって納めること(追納)ができます。ただし、当時の保険料の額に政令で定める額を加算した額となります。

## 福祉・健康

「敬老の日」のお祝い

長寿課地域ケア推進係

☎0562・92・1261

市では、9月1日時点で本市に住所を有する数え88歳と数え99歳の人、数え100歳以上の人に長寿と健康のお祝いをしています。

対象 昭和11年1月1日〜昭和11年12月31日生まれの人

大正14年1月1日〜大正14年12月31日生まれの人、大正13年12月31日以前の生まれの人  
※県からは、数え100歳(大正13年1月1日〜大正13

## 豊明市長 令和場所

「毎日あいさつ1人十ごみ1つ拾う」

豊明市長 小浮 正典



名古屋市の北東部に位置する豊明市など12市町は、今年3月に「一、1日に1人以上、あいさつをしよう、1日に1つ以上、ごみを拾おう」を共同宣言し、各市町の首長が広報用の横断幕にサインをしました。写真はその横断幕を豊明市役所内に掲示したときのもので、この取り組みは長久手市の吉田一平市長(今月17日に退任予定)が呼びかけられ、周辺の自治体が賛同したものです。

豊明市はすでに3年前から誰一人取り残さない街づくりを目指し、「あいさつ運動」を社会福祉協議会とともに始めています。また、地域で活動されるあいさつ運動推進隊はすでに200名を超えています。今年度からは毎月1回市内の各小学校近くであいさつ運動する取り組みを市役所の職員が中心となって始めています。

一方、ごみ拾いについては、以前から各地域で長年にわたり地道に活動が続けられています。

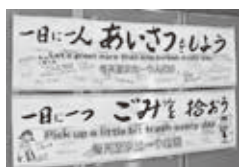

税

保険・年金

福祉・健康

生活

募集

催し・講座

その他

## 防犯情報コーナー



### 9月11日は警察相談の日

問合せ 愛知警察署生活安全課 ☎0561-39-0110

愛知県警では、警察相談専用電話「#9110」にちなんで、毎年9月11日を「警察相談の日」と定めています。

110番通報は緊急通報のための専用電話です。

「#9110」では、「昨日知らない人に声を掛けられた」「身に覚えのない料金請求メールが届いた」など、緊急の事件・事故以外の相談に応じていますので、ご利用をお願いします。

また、愛知県警察の公式アプリ「アイチポリス」をインストールしましょう！

「アイチポリス」には、犯罪発生状況が地図上で分かるパトロール機能や、防犯ブザー機能、事前に登録した相手に現在地を伝える「イマココ機能」があり、警察が発信する情報をリアルタイムで確認することができます。

みんなで防犯に役立つ情報を取り入れましょう！



(iOS端末)



(Android端末)



年12月31日生まれ)の人のみに敬老祝品が贈られます。  
※国からは、満100歳(大正12年4月1日〜大正13年3月31日生まれ)の人のみに敬老祝品が贈られます。  
その他 数え88歳と数え99歳の人は、民生児童委員を通じて敬老祝品が贈られます。

## 生活

### 有害鳥獣捕獲

農業政策課農地係

☎0562・92・8312

農作物被害防止のため、カラスなどの有害鳥獣捕獲事業を実施します。

## 募集

### 子ども日本語教室ボランティア

市国際交流協会

☎0562・92・4649

とき 毎週木曜日午後2時50分〜3時50分

ところ 二村会館(二村台小学校内)

内容 市内在任の外国籍小学生に日本語を教える業務(資格不要、会員登録必要)

※外国語が話せなくても構いません

申込み 月曜・火曜・木曜・金曜日(祝日を除く)午前9時〜午後3時30分に市国際交流協会へ電話にて

市国際交流協会

### 日本語教室ボランティア

市国際交流協会

☎0562・92・4649

とき 【金曜日教室】午後7時〜8時45分【日曜日A教室】

午前10時〜11時45分【日曜日B教室】午後1時〜2時45分

とき 9月・10月の毎週日曜日午前7時〜11時  
ところ 沓掛町を中心とした農地および山林など

### 県立農業大学校

農業政策課農政係

☎0562・92・8312

市では、新規就農を志す人の相談を受け付けています。

農業に関する知識・技能を習得するための機関として、県立農業大学校を紹介しています。

大学に関する詳細は、県ホームページをご覧ください。

ホームページを閲覧いただくか、県立農業大学校教育部学務科(☎0564・51・1602)へお問い合わせください。

お問い合わせください。



(県ホームページ)

# 片付けトントン

詳しくはwebで  
ホームページ

お気軽にご相談ください！

- 不用品回収
- 部屋の片付け

受付 8:00~20:00 (年中無休)

見積無料

## 0120-947-479

豊明市柴町高根 103

リサイクルの(株)中西

広告

さわやかで感じがよかった。思い出の品に気を配りながらきれいにしてくれた。(60代ご夫婦・豊明・空き家の片付け)

お客様の声

## パートタイム会計年度任用職員

パートタイム会計年度任用職員任用登録が必要です。

募集職種 教員業務支援員（スクールサポートスタッフ）  
業務内容 学習プリントなどの印刷業務や授業準備の補助など

勤務時間 午前8時20分～午後2時のうち4時間

勤務場所 市内小中学校

募集人数 若干名

報酬 1時間上限1073円

（交通費は市の規定による）  
申込み 写真1枚（縦4cm×横3cm）をお持ちの上、学校教育課へ直接。

問合せ 学校教育課

☎0562・92・8316

## 催し・講座

### アルコール依存症家族教室

桶狭間病院藤田こころケアセンター医療福祉相談室

☎0562・97・1361

とき 9月9日(土)午後2時～

4時※毎月第2土曜日

ところ 桶狭間病院藤田こころケアセンター5階講義室

内容 医師、看護師、心理士、作業療法士、精神保健福祉士の専門職による講義とフリートーク

対象 アルコール問題でお悩みのご家族

参加費 1人500円（資料代、お茶代）

申込み 開催1週間前までに電話にて。それ以降は要相談。

※開催状況などの詳細は、同病院ホームページをご確認ください。



### グラウンド・ゴルフ初心者教室

市グラウンド・ゴルフ協会(加藤)

☎090・6072・2297

とき ①10月2日(月)②4日(水)

③12日(木)全日午前9時～11時

(集合午前8時45分)

ところ ①中央公園ひろば②西川公園ひろば③椎池公園ひろば

対象 市内在住・在勤・在学で18歳以上の人

参加費 無料

持ち物 運動ができる服装、運動靴、タオル

用具、飲み物は協会での用意します。

その他 参加受け付けは当日、各会場で行います。都合の良い会場にご参加ください。

9月1DAYレッスン

### 9月1DAYレッスン

福祉体育館

☎0562・93・5001

とき 【姿勢改善】9月2日

(土)午後1時～1時50分

ところ 福祉体育館会議室

対象 中学生以上※住所は問いません

定員 15人(先着順)

参加費 1回400円

持ち物 運動ができる服装、ヨガマット、飲み物

申込み 当日福祉体育館会議室にて



### 市民公開講座2023

「すばらしい腎生をあなたに」

藤田医科大学腎臓内科

☎0562・93・9245

とき 10月14日(土)午後1時～

3時30分(開場午後0時30分)

## 豊明市公式 Instagram

イベント情報やお知らせを更新中！  
豊明市の素敵な写真が撮れたら  
「#豊明市フォトグラファー」で投稿してね！  
詳細は市公式 Instagram にて

問合せ 秘書広報課秘書広報係 ☎0562-92-8360

Follow me



ところ 文化会館小ホール  
対象 腎臓病に興味のある市民やそのご家族  
内容 体を健康に保つために重要な働きをする腎臓を守るため、最前線で働く医師、看護師、薬剤師、管理栄養士、歯科衛生士、理学療法士、医療ソーシャルワーカーによる講座  
その他 参加費無料、申込不要

広告

2022年 5/9日リニューアル

定期的に健康診断を受けましょう！

定期健康診断 人間ドック 歯科検診  
婦人科検診 生活習慣病予防健診  
健診バスによる巡回健康診断



男女別フロアでリラックスしてご受診いただけます。

※一部共用部分あり



医療法人 九委会 中京サテライトクリニック

〒470-1101

豊明市沓掛町石畑 180 番地 1

TEL(0562)93-8222

税

保険・年金

福祉・健康

生活

募集

催し・講座

その他

## フードドライブ

### いっしょにやろうSDGs

家庭に余っている食品を集めて、食料を必要としている子どもたちや高齢者に寄付します。穀類・乾物・缶詰など余った食品をお持ちください（お持ちいただいた際に、ほかの食品と交換していただくことも可能です）。

※未開封、賞味期限まで1週間以上あり、常温保存できる食品に限ります。

**とき** 9月14日(木)午前10時～午後3時

**ところ** 商工会館1階イベントホール小

**問合せ** とよあけ生活学校（尾崎）

☎0562-97-6798

※集まった食品を必要とする団体も募集しています。詳細はお問い合わせください。



<SDGs説明>

## ターゲット・バードゴルフ初心者教室

市ターゲット・バードゴルフ協会（水上）

☎090・1234・6528

とき 10月7日(土)・14日(土)・

28日(土)全日午前9時～正午

（集合午前8時45分）

※雨天中止。参加予定者に代

替日を連絡します。1日のみ

でも参加可。

**ところ** 勅使ターゲット・

バードゴルフ場（勅使会館横）

**対象** 市内に在住・在勤・在

学で18歳以上の人

定員 20人

参加費 無料

持ち物 運動ができる服装、

運動靴、タオル、飲み物など

必要な道具 ピッチングウェ

ッジ（貸出可。数に限りあり、

スイングマット（貸出可）、手袋（できればゴルフ用、

軍手不可）、ボールは支給

**申込み** 9月4日(月)～29日(金)

に申込用紙（福祉体育館、勅

使会館に設置）に必要事項を

記入の上、福祉体育館、勅使

会館へ直接、または市ターゲ

ット・バードゴルフ協会（水

上）（〒470-1133）二

村台5丁目1-1豊明団地5棟202号へ郵送。



## 市民ノルディックウォーク+ウォーキング

生涯学習課文化・スポーツ係

☎0562・92・8317

とき 10月15日(日)午前9時～

正午※雨天中止

**集合場所** 郷中公園

**コース** 【A】郷中公園・中

島八剱社・雅世の碑・大久伝

八幡社・郷中公園（約4.8km）

【B】郷中公園・中島八剱社

・雅世の碑・郷中公園（約3.9km）

**対象** 市内に在住・在勤・在学

の人※小学生は保護者同伴

（ペットの同伴不可、ウォー

キングのみの参加も可）

**参加費** 無料（参加賞あり）

**申込み** 10月6日(金)までに申

込用紙（各施設に設置、また

は市ホームページからダウン

ロード可）を生涯学習課また

は福祉体育館の受付箱へ提出、

または申込みフォームから。

※当日参加不可

**その他** 用具（ボール）のな

い人は申込用紙にご記入くだ

さい（先着で20セット貸し出

し可）。



〈申込みフォーム〉

## 市民歩け歩け運動

生涯学習課文化・スポーツ係

☎0562・92・8317

自宅から二村山山頂を目指

して歩きましょう。

とき 10月1日(日)午前8時～

9時※雨天決行

**集合場所** 二村山地蔵尊前

※保険などへの加入はしてい

ません。自己責任で事故やけ

がに注意してください。

## 外国人関係手続き無料相談会

市国際交流協会

☎0562・92・4649

とき 9月17日(日)、11月19日

(日)、令和6年1月21日(日)午後

1時～4時

**ところ** 総合福祉会館1階相

談室

**対象** 市内に在住・在勤の人※

国籍は問いません

**相談内容** ①外国人との結婚

や外国人の雇用・就職に必要

な日本のビザ②日本の永住ビ

就労継続支援 B型

# じょぶぴいす

体験・見学 お気軽に ご相談ください

株式会社ぴいす 豊明市新田町子持松11-9

お問い合わせは ☎0562-57-3113

株式会社 **ナカノ金物**

【おすすめ商品のご案内】9月1日は防災の日  
自宅にも消火器を用意しませんか！  
防災用品（消火器・テコパール・火報器  
感震フレーザー・家具固定金物）販売中  
消火器処分、家具固定工事、  
防災備蓄等、ご相談は当店まで！

電話 93-1017 住所 三崎町三崎4-5

PayPay 使えます！

# お知らせ

税

保険・年金

福祉・健康

生活

募集

催し・講座

その他

ザ③帰化申請（日本国籍取得）④国際結婚や国際養子縁組手続きに関する行政書士への相談  
**申込み** 月曜・火曜・木曜・金曜日（祝日を除く）午前9時～午後3時30分に市国際交流協会へ電話にて

## 司法書士無料相談

**県司法書士会**  
 ☎052・683・6686  
 とき 10月5日(木)午前10時～午後4時  
 ところ 市役所新館1階会議室5

## 相談内容

①土地や建物の相続、売買、贈与などの登記②会社や法人の設立や、増資などの登記③遺言④破産手続き、民事再生手続き、成年後見申し立て、相続放棄手続きなど裁判所に提出する書類作成⑤法律相談（140万円以下の民事紛争に限る）  
**相談員** 県司法書士会会員  
**申込み** 県司法書士会へ電話にて※事前予約制。空きがあれば当日受け付け可



## ふあみさぼ提供会員講習会

ファミリー・サポート・センター  
 ☎0562・92・5515  
 子どもの一時預かりや送り迎えなどの手助けをしてくださる提供会員を募集しています。

空いている時間に地域の子育て支援をしませんか。市内在住でお手伝いを希望する人ならどなたでも受講できます。  
**申込み** ファミリー・サポート・センターへ電話

とき	ところ	内容
9月15日(金)	市役所新館1階会議室6	午前9時～正午 普通救命講習(小児・乳児)
		午後1時～2時 ふあみさぼのシステム説明
		午後2時～3時 子どもの事故予防



## 犬のしつけ方教室

問合せ 環境課環境保全係 ☎0562-92-1113

毎日の生活の中でできる楽しいトレーニングと飼い主の基本的なマナーを学んで、愛犬との生活をより楽しいものにしましょう。

- とき** ①10月6日(金)午後1時30分～3時30分  
 ②10月13日(金)午後1時30分～3時(②雨天の場合予備日10月20日(金)午後1時30分～3時)
- ところ** ①市役所新館1階会議室6②山田グラウンド
- 対象** 市内在住の犬の飼い主と登録済の2023年度狂犬病予防注射接種済の犬、または市内在住でこれから犬を飼うことを検討している人
- 内容** ①屋内講義「犬と暮らすための基礎知識など」(飼い主のみ参加)  
 ②屋外講義「愛犬とトレーニング」(飼い主のみの見学も可能)  
 ※屋外講義に参加できるのは、原則、屋内講義を受けた人のみです。
- 定員** 各20人(先着順)  
 ※屋外講義に愛犬と一緒に参加できるのは、先着15人まで。15人を超えた場合は、飼い主のみの参加となります。  
 ※グループレッスンですので、飼い主と愛犬の安全のため、噛み癖がある犬や、ヒート(生理)中のメス犬など、犬の状態によって、飼い主のみの参加となる場合があります。
- 参加費** 500円(屋内・屋外講義どちらか一方の参加でも500円)
- 講師** 日進市・ペット共生文化を考える会 Green Wave 山辺明美氏
- 申込み** 9月1日(金)～9月29日(金)(土曜・日曜日、祝日を除く)に環境課へ電話または直接。



お気軽にご相談ください!

- 相続
- 遺言書作成
- 贈与の登記
- 担保抹消
- 成年後見

吉川司法書士事務所  
 司法書士 吉川 豊  
 (愛知県司法書士会所属)  
 豊明市西川町島原 2-2-103  
 TEL 0562-91-4350

吉川事務所 豊明市

## はこべる便利屋ハコビット

安心地元の便利屋さん  
 ちょっとしたお困りごとお電話ください。



豊明市在住、三崎小・豊明中・豊明高出身の梅本が対応致します。不用品の片付け、草刈り、ゴミ屋敷の片付けなど、何でもお任せください!

☎0120-553-928 (24時間受付)  
 豊明市西川町善波 10-1 (直通) 090-1297-9447



広告内容に関するお問い合わせは直接広告主へ



**第25回空家問題110番**

県弁護士会業務・広報係

☎052・203・0730

空き家に関するお悩みに弁護士が電話で答えます。

とき 9月8日(金)午前10時～午後4時

※相談無料、予約不要。

専用ダイヤル

☎052・223・2355

※相談日のみ利用可。通話料は相談者の負担。

**神経難病患者・家族のつらい**

瀬戸保健所健康支援課

☎0561・82・2157

神経難病患者(パーキンソン病、脊髄小脳変性症など)や家族の人を対象につらいを行います。

とき ①10月6日(金)午後2時～3時30分 ②11月14日(火)午後2時～3時30分※どちらか一方のみの参加も可

ところ やすらぎ会館大集会室501号(瀬戸市川端町1-131)

内容 ①講話「神経難病～基礎知識と療養生活について」(パーキンソン病、脊髄小脳変性症、進行性核上麻痺の3疾患を中心とした講話) ②講

話・実技「日常生活とリハビリテーションについて」

講師 ①横川ゆき氏(東名古屋病院脳神経内科医師) ②近藤将人氏(ゆあーずれまんど理学療法士)

参加費 無料

申込み 9月29日(金)までに瀬戸保健所へ電話にて

**二村山の里山保全活動と自然観察会**

二村山豊かな里山づくりの会(浅野)

☎090・9904・4924

○里山保全活動

野生ツツジ復活などをめざし、雑木林の整備を実施しています。

とき 9月17日(日)午前8時～11時

集合 県道沿い二村山駐車場  
作業 常緑樹の間引き、草刈り、竹の除去など

持ち物 タオル、水筒、あればのこぎり、鎌など※長袖着用

○自然観察会(月例)

とき 9月24日(日)午前8時～正午

集合 県道沿い二村山駐車場  
内容 野鳥や植物の観察  
持ち物 あれば双眼鏡、ルー

ペ(虫眼鏡)、図鑑など

○会員募集中  
個人、団体どなたでも会員になれます。まずは行事にご参加ください。



**文学講座**

『源氏物語』と『紫式部日記』から紫式部を読み解く

図書館

☎0562・92・4946

とき 10月22日(日)・29日(日)各日午後2時～4時

ところ 図書館2階視聴覚室  
対象 中学生以上  
定員 20人(先着順)

講師 川原徳子氏(日本文学研究者)

申込み 9月27日(水)午前9時より図書館へ電話または直接

**バレーボール  
スポーツクリニック**

福祉体育館

☎0562・93・5001

「デンソーエアリービーズジュニア」のコーチを招いて、中学生のレベルアップを目的としたイベントを開催します。

とき 10月21日(土)午後1時～3時(受付午後0時45分)

ところ 福祉体育館アリーナ

対象 中学1年～3年生(市内在住・在学中、バレーボール経験のある人)

定員 50人

参加費 無料

持ち物 運動ができる服装、室内用シューズ、飲み物、バレーボール(お持ちの人)

申込み 9月1日(金)～10日(日)(必着)に往復はがきが必要(事項を記入の上郵送、または福祉体育館ホームページ( URL https://toyoke-fukushi-taiiku.com)より)

受講決定

・応募者多数の場合は抽選。  
・結果は、9月15日(金)以降に返信はがきまたはメールにてお知らせします。

追加募集

9月29日(金)午前9時受付開始(先着順)

定員に達していない場合は追加募集をします。空き状況は9月28日(木)に公開します。

注意事項

①受講中のけがに関して、指定管理者の保険が適用されません。

②他の人へ決定通知は譲渡で

**うちの子「結婚」しないのかしら? 広告**

独身のお子様の結婚相談承ります



お子様の結婚に関するお悩み、プロの仲人がお答えします。

まずはお気軽に仲人にご相談下さい

☎052-253-6636

結婚相談所ムスベル

名古屋市中区錦二丁目17-28 CK15伏見ビル6F

**防災 防犯は 安全・安心 123チャンネル**

東名局 ☎0120-441061

CCNet株式会社 名古屋市緑区元徳一丁目103番地

税

保険・年金

福祉・健康

生活

募集

催し・講座

その他

きません。ご了承ください。

## 往復はがきの書き方

<b>往信(表)</b> 63 470-1123 西川町笹原26番地1 豊明市福祉体育館内 「バレーボールスポーツ クリニック」係行	<b>返信(裏)</b> ※返信欄でこの 記入しなさいください	<b>返信(表)</b> 63 〇〇〇-〇〇〇〇 申込者住所 (建物名・号室まで) 申込者氏名 様	<b>往信(裏)</b> バレーボールスポーツ クリニック 氏名・ふりがな (保護者氏名・ふりがな) 年齢(学年) 郵便番号・住所 電話番号
--	---------------------------------------	--	---

## 予防救急講習

尾三消防本部消防課

☎0561・38・7215

とき 不定期(豊明消防署に  
 ご相談ください)

ところ 豊明消防署(職員が  
 出向いての開催も可)

対象 豊明市、日進市、みよ  
 し市、長久手市、東郷町に在

## その他



住・在勤・在学の人※開催最  
 少人数5人  
**内容** 予防救急、心肺蘇生法  
 (胸骨圧迫)、止血法、異物  
 除去法など50分間の講習  
**参加費** 無料  
**申込み** 講習希望日の1週  
 間前までに豊明消防署(☎  
 0562・92・0119)へ  
 電話または直接  
 尾三消防本部では、ほかに  
 も講習を実施しています。詳  
 細は尾三消防本部ホームペー  
 ジ (<https://www.bisan-fd.togo.ac.jp/>) をご覧ください。

**住宅・土地統計調査の実施**  
 共生社会課統計係  
 ☎0562・92・8306

10月1日を基準日として、  
 5年に1度の住宅・土地統計  
 調査が全国で始まります。こ  
 の調査の結果は、暮らしと住  
 まいに関する計画や施策など  
 を立案するための大切な資料  
 となります。対象となった世

帯には、県知事が任命した調  
 査員が伺いますので、調査へ  
 のご協力をお願いします。な  
 お、調査内容は統計を作成す  
 るために使用するもので、そ  
 の他の目的には一切使用しま  
 せん。

## トイレ改修工事に伴う図書館の閉館

図書館

☎0562・92・4946

図書館のトイレ改修工事の  
 ため、12月4日(月)〜令和6年  
 2月16日(金)(予定)は図書館  
 を閉館します。なお、学習室  
 の代替場所は検討中です。ご  
 迷惑をおかけしますが、ご理  
 解いただきますようお願いし  
 ます。

## 市役所出張所を閉所します

市民課市民係

☎0562・92・1112

マイナンバーカードによる  
 コンビニ交付サービスの開始  
 に伴い、市役所出張所(南部  
 (前後駅前)公民館内)は、  
 9月30日(土)をもって閉所しま  
 す。なお、9月30日(土)までは、  
 毎週土曜日(午前9時〜正午、  
 午後1時〜4時30分)のみ開

参加無料  
 申込不要

## 就職フェアinとよあけ

地元で相談!  
 地元で就職!

問合せ 産業支援課企業支援係 ☎0562-92-8332

地元企業による、就職面談会を開催します。具体的な仕事内容や会  
 社の雰囲気、直接聞くことができます。なお、正式な面接ではありません  
 ですので、履歴書などは不要です。お気軽にご参加ください。



**と き** 10月12日(木) 午後1時〜3時(予定)  
 (受付午後0時30分〜2時30分)

**ところ** 文化会館ギャラリー  
**参加企業数** 最大14社(予定)

※就業場所は豊明市内(近隣含む)の求人(予定)です。  
 ※参加企業は決定次第、市ホームページで公開します(9月中旬ごろ)。

**対 象** ハローワークに求職登録し、主に市内での就業を希望する人

※ハローワーク未登録者は、当日会場でハローワークの求職申込書に記入いただければ参加できます。

**その他** この事業はハローワーク名古屋南(☎052-681-1211(47#))と共催です。

所します。

また、住民票の写しや印鑑  
 登録証明書などは、マイナン  
 バーカードを利用して、全国  
 のコンビニエンスストアなど  
 で取得できますので、ご利用  
 ください。

※コンビニ交付サービスの詳  
 細は、市ホームページをご確  
 認ください。



〈市ホームページ〉

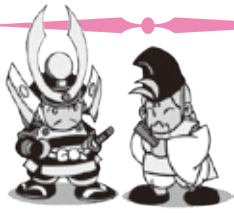

## とよあけ桶狭間 ガイドボランティア 会員募集

とよあけ桶狭間ガイドボランティアとは？

なぜ豊明市は「大金星のまち」となったのか。桶狭間古戦場伝説地来訪者に「桶狭間合戦」を史実に基づき、分かりやすく解説し史跡および周辺の案内をしています。

何も分からなくても大丈夫。  
みんなと雑談をしながら楽しく  
一歩ずつはじめましょう！

桶狭間古戦場伝説地にて  
ハッピー姿のガイドに  
声をかけてもOK

問合せ とよあけ桶狭間ガイドボランティア会員  
☎090-7260-9460(ショートメール可) サカキバラ  
☎0562-97-6619(留守電可) ヒラノ

活動期間・時間

4月～6月、9月～11月までの土曜・日曜日、祝日  
午前9時30分～午後0時30分、  
午後0時30分～3時30分

活動場所

史跡桶狭間古戦場伝説地

対象

歴史に興味のある人、月1回以上参加可能な人

募集期間

随時

## 令和5年度 災害時看護師などボランティア募集

〈主な活動内容〉

医療救護所での活動(市内医療機関)

- ・応急処置の介助
- ・必要に応じてトリアージの実施など



※ご自身やご家族が無事であり、活動が可能な場合に  
限るため、登録後の活動が強制されるものではありません。

〈募集職種〉 保健師、助産師、看護師、准看護師の資格があり市内在住・在勤の人

登録

- ・申請書(市ホームページからダウンロード可)に必要事項を記入の上、健康推進課へ提出  
(看護師免許のコピーをお持ちください)。\*詳細を説明します(初回)  
ご質問やご不明点は、健康推進課までお問い合わせください。

研修

- ・年1回の研修を受ける(継続研修)。  
(研修日に都合が悪い場合は後日、研修内容を通知します)



問合せ 健康推進課健康推進係 ☎0562-85-3009

## カラットファン

\*タイトルには、記事を読んで「カラット通」になって欲しいとの願いが込められています。

No.3 カラフルマルシェ

9月23(土・祝) 午前10時～午後3時  
カラフルマルシェ in カラット 開催

年に4回カラットが主催する『カラフルマルシェ』。

カラットにキッチンカーやテント出店で美味しい料理が勢ぞろいします♪

ほかにも、ワークショップ体験や音楽ステージなどさまざまな「こだわり」が大集結!!

ぜひ、ご来場ください。

※荒天中止



次回開催は  
12月23日(土)

詳しい出店内容は  
Instagramで発信中



問合せ  
共生交流プラザ「カラット」 ☎0562-57-1191  
共生社会課協働推進係 ☎0562-92-8306



〈カラットホームページ〉〈カラットInstagram〉

## 児童クラブ入会のご案内 問合せ 学校教育課学校教育係 ☎0562-92-8316

保護者が就労などで放課後に家庭にいない児童を対象に、放課後児童健全育成事業（児童クラブ）を行っています。  
令和6年4月から新規入会を希望する人を対象に、説明会を開催しますのでご参加ください（継続の場合は参加不要）。

**対象** 児童クラブ入会希望の小学生の保護者

**育成時間** 下校後から午後6時30分（土曜日は午後5時まで）  
※長期休暇中は午前7時30分（土曜日は午前8時）から

**利用料** 1か月3,000円（8月のみ5,000円）※減免制度あり



〈説明会日時および入会受付日時〉

※新規入会申込みスケジュールが例年より早くなっています。ご注意ください。

児童クラブ名(小学校区)	説明会日時	入会受付日時	説明会会場・入会受付場所
二村台児童クラブ(二村台小学校)	10月21日(出) 午後2時～(30分程度) 【受付時間】 午後1時50分～ ※やむを得ない事情で参加できない場合は、10月23日(月)以降に学校教育課へお越しください。	11月29日(休)	二村会館1階(二村台小学校内)
三崎児童クラブ(三崎小学校)		11月30日(休)	三崎児童クラブ室(三崎小学校内)
吉池児童クラブ(中央小学校)		12月1日(金)	吉池児童クラブ室(豊明勤労会館内)
栄児童クラブ(栄小学校)		12月4日(月)	栄児童クラブ室(栄小学校内)
西部児童クラブ(館小学校)		12月5日(火)	西部児童館
南部児童クラブ(豊明小学校)		12月6日(水)	南部児童館
コスモス児童クラブ(中央小学校)		12月8日(金)	コスモス児童館
大宮児童クラブ(大宮小学校)		12月11日(月)	大宮児童館
沓掛児童クラブ(沓掛小学校)		12月12日(火)	沓掛児童クラブ室(沓掛小学校内)
		午後3時～4時 (書類提出およびお子さんの面接) ※都合が悪い場合は、各クラブの受付日翌日から12月20日(休)午後5時までに学校教育課へ申込書類を揃えて提出してください。	

※吉池児童クラブは、子持松・子持松前・城西・錦・広長・吉池・門先にお住まいの人が対象です。

## 令和5年度食生活改善推進員養成講座を開催します！

食に関心のある仲間と共に栄養や健康について学び、地域の健康の輪を広げてみませんか？

豊明食生活改善推進員グループは、「私たちの健康は私たちの手で」を合言葉に、食生活を通して市民の健康づくり普及活動を行っている団体です。

	日程	時間	内容
第1回	10月2日(月)	午前10時～正午	オリエンテーション 「食改さんとは？」活動紹介、グループワーク、交流会
第2回	10月18日(水)	午前10時～正午	「国民の健康状態と健康日本21」 「とよあけ健康基本計画21」、交流会
第3回	10月30日(月)	午前10時～正午	食品衛生と食環境保全「栄養・調理の基本」
第4回	11月10日(金)	午前10時～午後1時30分	調理実習：こどもの食事 ～幼少期に必要な栄養素と実際の保育園給食～
第5回	11月29日(水)	午前10時～正午	講演会「食育について」 食事バランスガイドの活用
第6回	12月8日(金)	午前10時～午後1時30分	調理実習：生活習慣病予防
第7回	12月20日(水)	午前10時～午後1時30分	調理実習：高齢者の食事 ～高齢期に必要な栄養素とその現状～
第8回	令和6年 1月12日(金)	午前10時～正午	「フレイル予防～食事と運動～」 運動実技「体を動かしてみよう！」
第9回	令和6年 1月22日(月)	午前10時～正午	食生活改善推進員と地区組織活動 養成講座修了式(修了証授与)、交流会

※都合により内容などが変わる場合があります。

**と き** 10月～令和6年1月(全9回コース)

※20時間以上の出席で修了証書を授与します。

**対象** 講座受講後に食生活改善推進員として活動できる人

**定員** 20人程度

**受講料** 無料(テキスト代、食材費(約2,000円程度)は自己負担)

**申込み** 9月22日(金)までに健康推進課へ電話または直接

問合せ 健康推進課健康推進係 ☎0562-85-3009

**出張！陶芸館 inとよあけ**

令和5年度 愛知県陶磁美術館・豊明市生涯学習課

**～あなたのまちに、陶芸館がおじゃまします～ 10月 干支をつくるう！**

**と き** 10月1日(日)午後1時30分～4時  
**と ころ** 陶芸の館(大蔵池公園内)  
**対 象** どなたでも **定 員** 20人(先着順)  
**参加費** 1,500円  
**申込み** 9月1日(金)から県陶磁美術館  
 ホームページより、オンライン予約(外部サイ  
 トcoubic)にて(定員になり次第締め切り)。

**その他** 令和5年度は、7月からの毎月(1月を除く)  
 第1日曜日に「出張！陶芸館」inとよあけを  
 開催予定。詳細は、県陶磁美術館ホームペ  
 ージをご確認ください。  
**主 催** 県陶磁美術館、豊明市生涯学習課  
**問合せ** 県陶磁美術館陶芸館(岩淵)  
 ☎0561-84-7474



〈県陶磁美術館〉  
ホームページ

**環境衛生週間に関する  
ポスターの展示**



9月24日「清掃の日」から10月1日「浄化槽の日」ま  
 での「環境衛生週間」の行事の一環として、東部知多衛  
 生組合管内(大府市、豊明市、東浦町、阿久比町)の小  
 学4年生より寄せられましたポスター(優秀作品)を展  
 示します。

**と き**  
 9月22日(金)～令和6年8月末日  
 午前9時～午後5時  
 (土曜・日曜日、祝日、年末年始を除く)

**と ころ**  
 東部知多クリーンセンター3階 見学者ホール  
 (東浦町大字森岡字葭野41番地)

〈問合せ〉 東部知多クリーンセンター  
 ☎0562-46-8855

**歴史民俗資料室からのお知らせ**

開室日 金曜・土曜日 午前10時～午後4時

**文化財講座**

●シラタマホシクサの花を観察してみよう(室内で実施します)

**と き** 9月23日(土・祝)午前10時～正午  
**と ころ** 共生交流プラザ「カラット」南館1階体験学習室  
**受講料** 200円  
**定 員** 10人(先着順)  
**講 師** 文化財保護委員  
 鬼頭邦英氏  
**申込み** 9月14日(休)までに  
 生涯学習課へ電話にて



(7月文化財講座「食虫植物を観察してみよう」の様子)

**ワークショップ**

●「秋の二村山を歩こう＝アサギマダラに会えるかも」

**と き** 10月14日(土)午前10時～正午ごろ  
**と ころ** 共生交流プラザ「カラット」へ午前10時に集合、  
 歴史研究会メンバーの案内で二村山を巡り正午を目途に  
 カラットへ戻ります。  
**申込み** 不要  
**問合せ** 生涯学習課文化・スポーツ係 ☎0562-92-8317



**野焼き(屋外燃焼行為)は禁止されています**

あなたの行為は近所迷惑になっていませんか？

■野焼き(屋外燃焼行為)は法律、市条例で禁止されています

最近「煙で布団や洗濯物に臭いがつく」「煙たい」「臭い」など野焼きに対する苦情が多く寄せられています。家庭  
 や空き地などで雑草などを燃やす行為は、煙や悪臭が発生し近隣に対し多大な迷惑をかけることとなります。ま  
 た、有害物質の発生、火災の原因にもなるため禁止されています。

■一部例外があります

例えば次のことが挙げられます。

- 震災、風水害、火災、凍霜害その他の災害の予防、応急対策、復旧のために必要な廃棄物の焼却
- どんど焼きなどの風俗慣習上、宗教上の行事を行うために必要な廃棄物の焼却
- あぜ焼きや稲わらの焼却などの農業、林業、漁業を営むためにやむを得ない場合に行う廃棄物の焼却  
 (家庭菜園などの自家消費用は除く)

■例外規定に当てはまる場合でも、行政指導の対象となる場合があります

周辺住民の健康や生活環境などに影響を与える場合、行政指導の対象となります。草木などはよく乾かし煙の発生  
 量を抑える、風向きや強さ、時間帯を考慮する、近隣の理解を得るなど、影響を最小限に抑える必要があります。

問合せ 環境課環境保全係 ☎0562-92-1113



<SDGs説明>

## 教えてマッタマン!

～第69回 ペットボトルと缶の出し方を知ろう!～

問合せ 環境課ごみ減量推進係 ☎0562-92-1113



ペットボトルとスチール缶・アルミ缶はつぶして出して欲しいものと、つぶさないで出して欲しいものがあることを知っていますか?  
それぞれの出し方を確認し、必ずルールを守って出してください。

### ペットボトルの出し方 ※つぶして出してください!



← このマークがついているものを出してください。

1

ふたとラベルは取り外して、「プラスチック」として青色透明の指定袋で出してください。



2

中を軽く水洗いしてください。



3

足で踏むなどしてつぶしてください。



4

資源として出してください(プラスチックとしては収集しません)。



### スチール缶・アルミ缶の出しかた ※つぶさずに出してください!



← このマークがついているものを出してください。

- 空き缶は**つぶさず**に出してください(缶は回収後に機械で圧縮し、塊にして運搬します。缶がつぶれた状態では、圧縮時にかみ合わずバラバラになってしまいます)。
- スチール類とアルミ類は、磁石につけるか、缶に記載されているマークで区別してください。
- さびがひどいものは不燃ごみとして出してください。



### 第26話 コンポストってなんだろう



絵：豊明高等学校イラストレーション部 伊藤亜美さん



## ～脱炭素社会に向けて～

脱炭素社会とは、二酸化炭素をはじめとする温室効果ガスの「排出量」から、植林、森林管理などによる「吸収量」を差し引いて、合計を実質的にゼロにすることを意味しています。

脱炭素社会の実現のためには、温室効果ガスの排出量の削減や吸収作用の保全および強化をする必要があります。

市では、脱炭素社会に向けて、できることからひとつずつ取り組んでいきます。

### 市のこれまでの取り組み

#### 再生可能エネルギーの利用促進

##### ●水上メガソーラー

水上メガソーラー発電所は、若王子池に太陽光パネル6,720枚を設置、面積19,429.6㎡で平成29年3月から発電を開始しました。

令和4年度は約211万kWh発電し、約819t-CO<sub>2</sub>の二酸化炭素削減に寄与しています。



##### ●公共施設の再生可能エネルギーの率先導入

市役所庁舎や保健センターの屋上に太陽光パネルを設置し、再生可能エネルギーを導入しています。平常時に電力を蓄電しておくことで、災害時に業務が遂行できるように備えています。

##### ●学校の太陽光パネル屋根貸し事業

市内全小中学校の屋根に太陽光発電設備を設置し、災害時には太陽光発電による電力を利用することで、非常時に備えています。

#### 省エネルギー活動の促進

##### ●低公害車利用の推進

市の公用車について二酸化炭素排出量の削減効果が高い自動車に順次換えていく取り組みを積極的に進めています。

##### ●LED照明の導入

地域の防犯灯のLED化を実施しています。また、今後公共施設の照明のLED化を進めていきます。

#### 脱炭素まちづくりの推進

##### ●電気自動車等充給電システム (V2H) の補助

市民に電気自動車等充給電システム(V2H)の補助をしています。V2Hの給電機能は、停電時に自動車から自宅へ電気を供給することができ、災害対応力が向上します。



## 福祉体育館から講座のお知らせ

ぜひご参加  
ください!

### プログラミング体験講座

**とき** 10月14日(出)午前10時～正午  
**ところ** 勅使会館和室A  
**対象** 小学1～6年生の親子  
※住所は問いません  
**定員** 10組20人(親子での参加)  
**受講料** 1回500円



### 往復はがきの書き方

往信(表) 返信(裏)

63 往信	470-1123 豊明市福祉体育館内 「受講を希望する講座名」係行	西川町笹原26番地1	※返信欄ですので 記入しないでください。
----------	---	------------	-------------------------

返信(表) 往信(裏)

63 返信	〇〇〇-〇〇〇〇 申込者氏名様	申込者住所 (建物名・号室まで)	・受講を希望する講座名 ・郵便番号・住所 ・氏名・ふりがな(保護者氏名・ふりがな) ・年齢(学年) ・電話番号
----------	--------------------	---------------------	---

### スマートフォン講座(基本編)

お持ちのスマートフォンをさらに使いこなしたい人に向けた講座を開催します。

**とき** 10月14日(出)午後2時～4時  
**ところ** 勅使会館和室A  
**対象** 中学生以上でスマートフォンの基本操作ができる人※住所は問いません  
**定員** 20人  
**受講料** 1回500円  
**その他** 体験機種はiPhone



- 申込み期間 9月1日(金)～10日(日)(必着)
- 申込み ①往復はがき(記入例参照)※1講座につき1人(組)、1枚。  
②福祉体育館ホームページ(URL: <https://toyoake-fukushi-taiiku.com>)
- 受講決定 応募者多数の場合は抽選とします。結果は、9月15日(金)以降に返信はがきまたはメールにてお知らせします。
- 受講料支払日 9月15日(金)～26日(火)※月曜休館(月曜日が祝日の場合は翌日の平日)。受講決定者は、決定通知と受講料を持って、福祉体育館にて受講料をお支払いください。支払期間中に手続きのない場合は当選無効となります。
- 追加募集 定員に達していない教室は追加募集をします。空き状況は9月28日(木)に公開します。9月29日(金)午前9時受付開始(先着順)
- 注意事項 ①子ども連れでの受講はできません。②一度納めた受講料は返還できません。③受講中のけがに関して、指定管理者の保険が適用されます。④他の人への決定通知は譲渡できません。

問合せ 福祉体育館 ☎0562-93-5001

## とよあけ健康ウォーキング

歩きたくなるまち、とよあけ! 毎回約60人が楽しく健康的に歩いています。

**【とき】** 9月22日(金)  
**【受付】** 午前8時40分～8時55分  
**【集合・解散場所】** 中央公園ひろば

★ウォーキング推進員大募集★

**【コース】** ショートコース 「三崎池南コース」 約4.8km、約1時間40分  
ロングコース 「山里ふれあいの道コース」 約7km、約2時間30分

**【お知らせ】** 当日、コースを変更する可能性があります。集合場所の変更はありません。

**【その他】**

- ・雨天中止。判断に迷う場合は、当日の午前8時30分以降に健康推進課へお問い合わせください。
- ・申込不要。当日は、集合場所へ直接お越しください。
- ・集合場所には十分な駐車スペースがありません。公共交通機関の利用や乗り合わせにご協力ください。
- ・保険などへの加入はしていません。自己責任で事故やけがに注意してください。
- ・体調の良い時にご参加ください。
- ・集団でのウォーキングのため、推進員が安全確保などの注意を促すことがあります。

参加すると、  
とよあけ健康大金星  
マイレージ5星(ポイント)  
もらえます。



ウォーキング推進員  
がご案内します

ウォーキング推進員が「とよあけ歩きたいマップ③」を作成しました。今、新たなコースを作成中です。推進員の一人となり、豊明市の新たな発見をしてみませんか? 「とよあけ歩きたいマップ③」は健康推進課で配布しています。



問合せ 健康推進課健康推進係 ☎0562-85-3009



# 令和5年度 第3期テニス教室



- 開催期間** 10月～12月
- ところ** 勅使テニスコート
- 対象** 小学生～一般（一般は中学生以上）※住所は問いません
- 申込期間** 9月1日（金）～10日（日）（必着）
- 申込み** ①往復はがき（記入例参照）  
※1教室につき1人1枚。複数の教室も受講可
- 受講決定** ②福祉体育館ホームページ  
(URL <https://toyoake-fukushi-taiiku.com>)  
・応募者多数の場合は抽選とします。  
・結果は、9月15日（金）以降に返信はがきまたはメールにてお知らせします。
- 受講料支払日** 9月15日（金）～26日（火）  
※月曜休館（月曜日が祝日の場合は翌日の平日）  
受講決定者は、決定通知と受講料を持って福祉体育館にて受講料をお支払いください。支払期間中に手続きのない場合は当選無効となります。
- 追加募集** 定員に達していない教室は追加募集をします。  
空き状況は9月28日（日）に公開します。  
9月29日（月）午前9時受付開始（先着順）
- 注意事項** ①小学生の教室への参加は、保護者の送迎があることを応募の条件とします。  
②受講中のけがに関して、指定管理者の保険が適用されます。  
③子ども連れでの受講はできません。  
④一度納めた受講料は返還できません。ご了承ください。

### 往復はがきの書き方

往信(表)		返信(裏)	
63 往信	470-1123 豊明市福祉体育館内 「第3期テニス教室」 係行	西川町笹原26番地1	※返信欄ですので 記入しないでください。
返信(表)		往信(裏)	
63 返信	〇〇〇-〇〇〇〇 申込者氏名様	申込者住所 (建物名・号室まで)	番号・教室名 郵便番号・住所 氏名・ふりがな (小中学生は保護者の 氏名も記入) 年齢(学年) 電話番号 テニス経験(有/無) 年数

## 開催一覧

	教室名	ところ	対象	曜日	時間	回数	定員	受講料(円)	講座開始日
1	モーニングテニス教室	勅使 テニスコート	一般	月	午前9時30分～10時50分	8	10人程度	9,600	10月16日
2	モーニングテニス教室		一般	金	午前9時30分～10時50分				10月13日
3	ビギナーテニス教室		一般	月	午前11時10分～午後0時30分				10月16日
4	ステップアップテニス教室		一般	金	午前11時10分～午後0時30分				10月13日
5	経験者テニス教室		一般	月	午後1時30分～2時50分				10月16日
6	経験者テニス教室		一般	金	午後1時30分～2時50分				10月13日
7	ジュニアテニス教室①		小学生	月	午後3時30分～4時50分				10月16日
8	ジュニアテニス教室①		小学生	金	午後3時30分～4時50分				10月13日
9	ジュニアテニス教室②		小学生	月	午後5時～6時20分				10月16日
10	ジュニアテニス教室②		小学生	金	午後5時～6時20分				10月13日
11	ナイターテニス教室		一般	月	午後7時～8時20分				10月16日
12	ナイターテニス教室		一般	金	午後7時～8時20分				10月13日

問合せ 福祉体育館 ☎ 0562-93-5001

## プラステン +10から始めよう!

今より10分・10回多く体を動かすこと  
(+10)で、健康を手に入れましょう

まだ暑さが残る季節ですが、家にこもってばかりではありませんか？  
家の中でもエネルギーを消費して健康的な体作りを目指しましょう。  
エネルギーを消費するためには筋肉が必要です。  
家でもできる簡単な筋トレをぜひ生活の中に取り入れてみてください。

エネルギーは筋肉で  
最も多く消費されます。

### 上半身の筋トレに…

#### ★壁立て伏せ(10回×3セット)

- ①壁に手をつき、体がやや斜めになる距離で立ちます。
- ②息を吸いながらひじをゆっくり曲げて、胸を壁に近づけます。
- ③息を吐きながら両手で体を押し戻し、①の姿勢に戻します。



ポイント 息を止めない  
腰をそらさない

こんなタイミングで…  
料理の合間に台所の壁で、  
お風呂上りに

### 下半身の筋トレに…

#### ★スロー立ち座り運動(10回×2セット)

- ①椅子に浅く腰かけて、手を胸の前でクロスさせた状態から立ち上がります。
- ②ゆっくりと3秒ほどかけて①の姿勢に戻します。



ポイント 足は肩幅より広めに開く  
視線は前、自然な呼吸で

こんなタイミングで…  
デスクワークの合間に、  
テレビや音楽を聴きながら

### 安全のために…

- ・ふらついたときにすぐにつかまれるよう、安定したものの近くで行う。
- ・体を動かす時間は少しずつ増やしていく。
- ・体調が悪い時は無理をしない。
- ・病気や痛みのある場合は、医師や健康運動指導士などの専門家に相談する。

問合せ 健康推進課健康推進係 ☎0562-85-3009

## バスでららぽーとに行ってみよう!



対象期間中に東郷町が運営する「東郷・藤田医大バス」または「じゅんかい君(東郷町コミュニティバス)」を利用すると、豊明市民も「ららぽーと愛知東郷お買上げ特典クーポン」が配布されます。この機会にぜひ公共交通を利用してお出かけや買い物を楽しんでみてはいかがでしょうか。

### 〇ららぽーと愛知東郷お買上げクーポン配布対象期間

- ▼期間 9月1日(金)～30日(土)
- ▼対象 東郷町が運営する「東郷・藤田医大バス」と「じゅんかい君」
- ▼特典 ららぽーと愛知東郷お買上げ特典クーポン  
5,000円以上のお買上げで500円分のお買い物・お食事券をプレゼント
- ▼その他 ①クーポンは、対象バス車内に設置してあります。ご自由にお持ちください。  
②クーポンの枚数には限りがあるため、期間内でも配布を終了する場合があります。  
③東郷・藤田医大バスの時刻、利用方法、本記事に関する詳細は、  
東郷町地域安心課(☎0561-56-0727)へお問い合わせください。



### 〇藤田医科大学病院 ⇄ ららぽーと愛知東郷シャトルバス(東郷・藤田医大バス)

**基本運賃**  
1乗車 300円  
**平日のみ運行**  
(12月29日～1月3日は除く)  
※次の人は半額でご利用できます。  
○中学生以下の子ども  
○65歳以上の人  
○身体障害者手帳、療育手帳、精神障害者保健福祉手帳を携帯している人とその付き添いの人1人

		往路 (藤田医大⇒ららぽーと)					
藤田医科大学病院		7:55	9:05	10:05	11:15	14:30	16:10
ららぽーと愛知東郷		8:15	9:25	10:25	11:35	14:50	16:30
		復路 (ららぽーと⇒藤田医大)					
ららぽーと愛知東郷		7:30	8:40	9:40	10:50	14:05	15:45
藤田医科大学病院		7:50	9:00	10:00	11:10	14:25	16:05

○藤田医科大学病院までは「ひまわりバス(豊明市コミュニティバス)」または「名鉄バス」で行くことができます。バス停が近いので、東郷・藤田医大バスへの乗り換えも便利です。

ひまわりバスの路線・時刻表などの情報  
<https://www.city.toyoake.lg.jp/3650.htm>



名鉄バスの路線・時刻表などの情報  
<http://www.meitetsu-bus.co.jp/rosen/search>



問合せ 企画政策課施設・交通マネジメント係 ☎0562-92-8318

# 健康長寿のひけつ

問合せ  
老人福祉センター  
☎ 0562-93-6907



<SDGs説明>

## 高齢者趣味教室

- と き** 募集教室一覧参照 **ところ** 老人福祉センター（福祉体育館内）  
**対 象** 60歳以上で市内在住の人（応募者多数の場合は、初めての人を優先して抽選）  
**受講料** 無料（材料などは個人で持参）  
**申込み** 9月12日（火）（当日消印有効）までに往復はがき（1教室につき1人1枚）に必要事項を記入の上、郵送。  
**その他** 応募者数が定員に満たない場合は、中止することがあります。

教室名	開催日時	回数	講師	募集人数	教室の内容
高齢者寝たきり予防筋力トレーニング+脳力トレーニング	10月17日・24日・31日、 11月7日・14日・28日 全日火曜日 午後1時30分～3時	6回	石亀敬子氏	10人	健康に関する講義と運動をします。 材料費なし
しめ縄リースを作ろう	10月7日（土） 午後1時30分～3時30分	1回	富田結衣氏	14人	素敵な「しめ縄」で新年を迎えませんか？ 材料費 2,000円～3,500円（大きさによる）

往復はがきの書き方	往信（表）	返信（裏）	返信（表）	往信（裏）
	63 往信 470-1123 豊明市老人福祉センター行 西川町笹原26番地1	※返信欄ですので 記入しないでください。	63 返信 □□□-□□□□ 申込者氏名様 （建物名・号室まで） 申込者住所	希望教室名 住所 電話番号 氏名（ふりがな） 生年月日

## 市民後見人養成研修ミニ説明会のお知らせ

市民後見人は、判断能力が十分でない高齢者や障害のある人に代わって福祉サービスなどの契約や手続、財産管理などを行い、その人が安心して地域で暮らせるよう支える人のことです。あなたも市民後見人になりますか？養成研修を受講するためには説明会への参加が必須となります。興味・関心のある人はぜひお越しください。

- と き** ①9月27日（水） ②10月18日（水） ③10月25日（水） 各日午後1時30分～3時30分  
**ところ** ①豊明市共生交流プラザ「カラット」北館3階活動室3（豊明市二村台1丁目27番地）  
 ②東郷町役場2階大会議室（愛知県東郷町大字春木字羽根穴1番地）  
 ③日進市民会館展示ホール（日進市折戸町笠寺山62番地3）  
**定員** 各日30人（事前申込み必要）  
**対象** 豊明市、瀬戸市、尾張旭市、日進市、長久手市、東郷町在住、または尾張東部圏域内で活動可能な人（当日説明あり）  
**参加費** 無料  
**申込み** 開催日1週間前までに電話、郵送、またはファックスにて以下の内容をお伝えください。（氏名・住所・年齢・連絡先・参加希望日）  
**問合せ** 〒470-0136 日進市竹の山4丁目301番地 尾張東部権利擁護支援センター「あすライツ」  
 ☎0561-75-5008 FAX0561-75-5088

## ◆9月24日から30日は結核予防週間です◆

「結核は昔の病気?」実は今でも全国で1日に35人の新しい患者が発生し、5人が命を落としている重大な感染症です。瀬戸保健所管内では令和4年に新たに38人が結核と診断されました。そのうち、60歳以上の人が28人と、およそ74%を占めています。

結核は、「せき」や「たん」、「発熱」、「急な体重減少」、「からだのだるさ」などの症状があります。進行するとせきやくしゃみのしぶきに結核菌がまざり、それを吸いこんだ人に感染させる可能性があります。2週間以上続くせきは要注意!医療機関を受診するようにしましょう。

また、60歳以上の人は、市の肺がん検診などを利用して1年に1回は胸部エックス線検査を受けましょう。

結核は早期発見し、正しい治療をすることで治る病気です。

問合せ 瀬戸保健所健康支援課 ☎0561-82-2157

### 消費生活情報コーナー

## 当選した無料バスツアー 高額商品の販売勧誘に注意!

日帰りバスツアーの当選はがきが届いた。心当たりはなかったが、無料ならと思い参加した。ツアー中に敷物の工場に立ち寄りた際、**高額なムートンのシーツを勧められた**。「今買うなら安くする。約60万円がいい」と言われたが、高額なので断った。しかし、出発時間が迫り焦っている中「分割払いなら大丈夫」と強く言われ、**慌てて契約**してしまった。クーリング・オフしたい(70歳代)。

- 懸賞などで当選し、無料または格安のバス旅行に参加したところ、途中で立ち寄った施設で高額なネックレスや布団類などを勧められたという相談が寄せられています。
- その場の雰囲気にもまれて、旅という非日常の中で気分が高揚したりしてつい購入してしまうケースがみられます。強引に勧められても、冷静になり、本当に必要なものかをよく考えましょう。必要なればきっぱりと断ることが大切です。
- 要件を満たせばクーリング・オフなどができる場合もあります。困ったときは、早めにお住まいの自治体の**消費生活センター**などにご相談ください(消費者ホットライン 188)。

消費生活相談の詳細は、P37をご覧ください。

本文イラスト:黒崎 玄 見守り新鮮情報 第451号(2023年5月23日)発行:独立行政法人国民生活センター



### ひとこと助言

冷静になって



問合せ 市消費生活センター ☎0562-85-3712



## NEWS119 尾三消防

問合せ 尾三消防本部予防課 ☎0561-38-7236

豊明市・日進市・みよし市・長久手市・東郷町を管轄する尾三消防組合からのお知らせです。

### ◆家庭における防災・減災

地震は突然襲ってきます!いつ地震が起きてもおかしくありません。そのため、日ごろから災害に備えることが大切です。災害時に備え、電気や水道などのライフラインが止まっても、ある程度は自力で生活できるよう、非常食などを備蓄しておくことが大事です。

#### ローリングストック法

普通の食料品の買い置きを少しだけ増やし、定期的食べて、食べた分だけ買い足すという行為を繰り返すことで、非常食の備蓄ができます。ローリングストック法での非常食の消費期限の目安は1年のため、長期保存では選べなかった、各種レトルト商品、フリーズドライ食品など多彩なレパートリーから選ぶことができるという利点があります。



※食料品だけでなく、トイレトーパーや電池などの生活用品も応用してストックしておきましょう。

### ◆防災講演会 ~目からウロコ!?の安心術~

尾三消防連絡協議会(豊明市消防団・日進市消防団・みよし市消防団・長久手市消防団・東郷町消防団・尾三消防組合)が主催する防災講演会を無料一般公開します。講師として「歌う防災士 しほママ」こと柳原志保さんをお招きし、子どもからシニアまで防災を楽しく学びます。ぜひご来場ください。

- とき 12月16日(土) 午前10時~正午(開場午前9時30分)
- ところ 日進市民会館1階大ホール(日進市折戸町笠山62番地3)
- その他 予約不要(参加者多数の場合は、入場をお断りする場合があります)
- 問合せ 尾三消防連絡協議会事務局 ☎0561-38-7215



市民による市民のための市民講座



# とよあけ市民大学「ひまわり」からのお知らせ

## ● 10月から後期講座が始まります。

空気があればお申し込みできますので、事務局までお問い合わせください。受講料は、9月13日氷までに指定の銀行口座にお振り込み、または事務局(9月1日金～)にてお支払いください。  
※返信はがきが9月6日(水)までに届いていない人は事務局へお問い合わせください。

## ● 令和5年夏休み子ども講座

今夏もたくさんのお子さんに参加していただきました。ありがとうございました。来年もたくさんの講座を準備してお待ちしています。

## ● 講師登録募集

市民の生涯学習に講師として携っていませんか。令和6年前期講座(令和6年4月～9月)の講師を募集しています。募集締め切りは9月29日(金)です。また、説明会を10月3日(火)午後1時30分～予定しています。詳細は事務局へお問い合わせください。

**バナー広告募集中** PRと市民の生涯学習活動への社会貢献としてお力添えください

## とよあけ市民大学「ひまわり」…とは?

“市民による市民のための市民講座”です。今まで行政中心だった講座を市民と行政が協働して運営しています。市民の誰もが講師になって教え、生徒になって学ぶ、市民の楽しい交流の場が広がっています。

### 夏休み子ども講座

リップペンとコットン  
キャンディキーホルダー



書道教室



### 事務局

とよあけ市民大学「ひまわり」  
共生交流プラザ「カラット」北館2階総合受付内  
☎ 0562-92-8817  
午前10時～午後2時  
(土曜・日曜日、祝日除く)



とよあけ市民大学「ひまわり」 検索

とよあけ  
ヘルシーレシピ  
認定 No.42  
第2次



## とよあけヘルシーレシピ

【専門家部門 考案:JAあいち尾東 食育ソムリエ 小林直子さん】

とよあけ  
健康21計画

### 地元産冬瓜を使ったさっぱり冷製スープ

野菜1人  
200g



#### ● 材料(2人分)

- ・冬瓜 …………… 400g
- ・水 …………… 1カップ強
- ・しょうが …………… 薄切り1/2枚
- ・鶏がらスープの素 …………… 小さじ1
- ・白だし …………… 小さじ1
- ・酒 …………… 小さじ1/2
- ・塩 …………… 少々

#### ● 作り方

- ① 冬瓜は皮をむき、種とワタを取り、1cm角に切ります。
- ② 鍋に塩以外のすべての材料を入れ、煮立ったら弱火にして12分ほど煮てふたをし、しばらく置きます。
- ③ 冬瓜に透明感が出たら、しょうがの薄切りを取り除き、ミキサーにかけます。
- ④ 塩で薄めに味を調べて、十分に冷やしてください。

とよあけヘルシーレシピを募集しています。この他の認定レシピは、市ホームページに掲載しています。

とよあけヘルシーレシピ 検索

問合せ 健康推進課健康推進係  
☎0562-85-3009

## 伝言板 市民のみなさまからの情報です。

### バレーボール広場

初心者から経験者までバレーボールを指導します！

とき 9月2日(出)・23日(土・祝) 午後7時～9時  
ところ 栄小学校体育館  
対象 小学4年～中学3年生  
参加費 1回500円  
問合せ・申込み E-mail gacorujas.info@gmail.com

### 今年中にお家スッキリ! プロに学ぶ 片付けの基本講座～無料個別相談会つき～

とき 9月20日(水)午前10時～11時30分  
ところ 共生交流プラザ「カラット」北館3階活動室3  
対象 家の片付けを頑張りたい人  
定員 10人程度 参加費 700円  
その他 ご予約は公式LINE、または電話にて  
整理収納アドバイザー 野村まさみ  
公式LINE@752magcn ☎050-3479-7441  
※電話に出られない場合は当日中にお電話します。

### 克つ! 第2回「踊れば楽し結ぶ元気な輪」

70代、80代、90代の仲間ばかりですが、この生きづらいつい今を元気に民謡を楽しく踊っています。私たちのパワーを受け取ってください。お待ちしております。

とき 10月7日(出)正午～(開場午前11時30分) ところ 文化会館大ホール  
その他 入場無料 問合せ 豊明和踊会(本庄) ☎090-3956-1572

### 文化庁委託事業 伝統文化親子教室事業「日本舞踊をおどりましょう」

伝統文化親子教室事業は、次代を担う子どもたちに日本の伝統文化に親しんでもらうことを目的に開催されています。この機会に、日本舞踊にチャレンジしてみませんか?

とき 10月8日・22日・29日、11月12日・19日、12月3日・10日・17日、  
令和6年1月14日・21日全日曜日午前10時～正午  
※最終日は午前に稽古、午後には発表会を行います。

※日時や会場は変更する場合があります。  
ところ 勅使会館和室 対象 小学1年～6年生※住所は問いません  
定員 20人 参加費 無料 持ち物 着物(浴衣)、腰ひも、帯、足袋  
申込み 9月30日(出)までに電話、ファックス(☎0561-38-7339)、または  
メール(E-mail genji-.-@softbank.ne.jp)にて  
問合せ 将の会豊明支部(田口) ☎090-3951-0166

### 伝言板の 原稿を募集 しています

掲載  
できない  
内容

- ・営利、宗教、政治、公序良俗に反するもの
- ・入場料、参加費、会費(月換算)が1,000円を超えるもの
- ・求人、求職に類するもの
- ・事業者、指導者などが生徒を募集するもの

### 募集規定

- ・申し込みはメール、ファックスまたは直接。
- 掲載の申込期限は広報に記載します。
- ・申込多数の場合は、市内の催し、団体を優先します。
- ・内容は調整する場合があります。

掲載号 2023年11月1日号 締切日 9月14日(水) 申込み 秘書広報課秘書広報係 ☎0562-92-8360 FAX 0562-93-7736 E-mail koho@city.toyoake.lg.jp

## 来春小学校に入学するお子さんの健康診断 (就学時健康診断)

問合せ 学校教育課学校教育係 ☎0562-92-8316

来年4月に小学校へ入学するお子さんの健康診断（就学時健康診断）を行います。健康診断の案内を9月上旬に発送しますので、保護者付き添いの上、該当会場にて受診してください。9月15日（金）までに案内が届かない場合は学校教育課までご連絡ください。

学校名	実施日	受付時間
二村台小学校	10月5日(休)	午後 1時15分～1時45分
沓掛小学校	10月11日(休)	午後 1時15分～1時25分
※ 豊明小学校	10月12日(休) 受付時間は指定	①午後 1時45分～2時 ②午後 2時5分～2時20分
中央小学校	10月12日(休)	午後 1時～1時15分
※ 三崎小学校	10月12日(休) 受付時間は指定	①午後 1時45分～2時 ②午後 2時15分～2時30分
大宮小学校	10月20日(金)	午後 1時～1時30分
舘小学校	10月26日(休)	午後 2時～2時15分
栄小学校	11月2日(休)	午後 1時10分～1時30分

終了時刻は、午後4時～4時30分ごろです。

※豊明小学校と三崎小学校は、受付時間が分かれます。

それぞれの受付時間は、保護者あて就学時健診のご案内にて指定させていただきますので、ご確認の上、お出かけください。

## 児童館からのお知らせ

### 9月 児童館の行事案内

場所	行事名	期間	時間	対象
<small>ちゅうおう</small> 中央 ☎0562-93-6601	フラフープ検定	6日(休)	午後3時30分～	小学生
	考えてみようやってみよう②	16日(出)	午後3時～	小学生
<small>なんぶ</small> 南部 ☎0562-97-7575	成長バトルをしよう	19日(火)～22日(金)	午後3時30分～	小学生
	手芸	29日(金)	午後3時15分～	小学3年生以上
<small>ほくぶ</small> 北部 ☎0562-92-3337	あおぞらひろば	2日(出)	午前10時～	どなたでも
	おりがみタイム	25日(月)	午前10時30分～	幼児親子
<small>せいぶ</small> 西部 ☎0562-98-2200	お楽しみ演芸会	1日(金)	午後2時～	小学生
	一輪車検定	4日(月)・5日(火)	午後3時30分～	小学生
ひまわり ☎0562-97-4331	ミュージックベルをしよう	19日(火)～22日(金)	午後3時30分～	小・中学生
	一輪車検定	25日(月)～30日(出)	午後4時～	小・中学生
コスモス ☎0562-95-2529	壁面工作	11日(月)～30日(出)	午前9時～11時30分	幼児親子
	将棋クラブ	毎週金曜日	午後4時～	小学生
<small>おおみや</small> 大宮 ☎0562-93-8808	バドミントンをしよう	11日(月)～29日(金)	午後3時30分～	小学生
	ママの工作教室	25日(月)～27日(水)	午前10時30分～	幼児親子

※上記行事は、変更または中止となる可能性があります。開催の有無は、各児童館にご確認ください。

# 子育て情報アラカルト 9月



問合せ・申込み

子育て支援センター「たけのこ」	☎0562-85-1501	子育て支援課おやか健やか係	☎0562-85-3950
子育て支援センター「すまいる」	☎0562-98-2552	ファミリー・サポート・センター	☎0562-92-5515
豊明市児童発達支援センター「どんぐり」	☎0562-85-6661	桜花学園大学・名古屋短期大学チャイルドエデュケア研究所	☎0562-97-1306

あそび

★子育て支援センター(時間で入れ替え制)

※市ホームページで利用時間帯をご確認ください  
未就学児親子が自由に利用できます。ぜひ遊びにきてください。  
たけのこ 開所時間 月曜～土曜日(祝日を除く)午前9時～午後4時  
すまいる 開所時間 月曜～金曜日(祝日を除く)午前10時～午後3時

★子育て支援センターの主な行事

たけのこ(共生交流プラザ「カラット」内)

名称	期日	内容
はじめまして赤ちゃんの会	14日(木) 午後1時30分～	対象 令和5年4月生まれの親子 定員 10組程度 申込み 「とよあけ予約サポート」または子育て支援センター「たけのこ」に電話
0歳児あつまれ	26日(火) 午後1時30分～	対象 0歳児(5～11か月)と保護者 内容 ふれあい遊びと交流会 申込み 子育て支援センター「たけのこ」へ直接

すまいる(内山保育園併設)

名称	期日	内容
にこにこ広場	13日(水) 午前10時15分～	親子あそびと交流会
ぴよぴよ広場	27日(水) 午後1時15分～	ふれあい遊びと0歳児親子の交流会

★桜花学園大学・名古屋短期大学子育て支援室(さくらんぼ)

子育て交流会を本学7号館1階子育て支援室(プレイルーム)で行っています。詳しくはホームページ「チャイルドエデュケア研究所」をご確認ください。

🌐 <http://www.ohkagakuen-u.ac.jp/koso/home.html>

まなび

★マタニティクラス「赤ちゃんの特徴を知ろう編」(定員20人)

申込み 「とよあけ予約サポート」 問合せ 子育て支援課おやか健やか係  
赤ちゃんの特徴や知られざる能力を知って産後の生活をイメージしながら赤ちゃんを迎える準備をしませんか。希望者は妊婦体験ができます。

場所	期日	時間	対象
保健センター	29日(金)	午後1時30分～2時40分	妊婦さんとご家族

※定員になり次第締め切り

「とよあけ予約サポート」へのアクセス方法

とよあけ子育てアプリ、市ホームページ、または二次元コードより



(とよあけ予約サポート)



そうだん

各開催場所へご確認ください。

★育児相談

申込み 「とよあけ予約サポート」 問合せ 子育て支援課おやか健やか係

※前日までに事前予約必要

場所	期日	時間	内容
保健センター	6日(水) 13日(水) 20日(水)	午前10時～11時	身長・体重を測りながら、保健師・管理栄養士がお子さんの成長発達や子育ての相談を実施しています。 持ち物：母子健康手帳、バスタオル、おむつなどのお出かけセット
子育て支援センター「たけのこ」	27日(水)		

★親子で遊ぼう(自由参加)

親子で触れ合い遊びなどをします。日程変更がある場合がありますので、各児童館へお問い合わせの上、お出かけください。

名称	期日	時間
全児童館	7日(木)・21日(木)	午前10時30分～

★多胎児交流会(さくらんぼの会)

場所	期日
子育て支援センター「たけのこ」	9月はお休みです

★保育園<子育てルーム>(自由参加)

各保育園に直接お出かけください。

場所(保育園)	期日	時間
青い鳥・栄・南部・西部	12日(火)	午前10時～11時
二村台・錦・中部	19日(火)	午前10時～11時
むつみ	状況に応じて実施しますので、ホームページをご覧ください。	

★幼稚園で遊ぼう(自由参加)

各幼稚園にお問い合わせの上、直接お出かけください。

場所(幼稚園)	期日	時間
暁幼稚園 ☎0562-97-1266	4日(月)	午前10時～11時30分
リジョイス幼稚園 ☎0562-92-1943	8日(金)	午前10時～11時 入園説明会
豊明幼稚園 ☎0562-92-3121	6日(水)・13日(水)	午前10時～11時30分
星の城幼稚園 ☎0562-92-3751	7日(木)・28日(木)	午前10時～11時30分
名短付属幼稚園 ☎0562-97-1308	9日(土)	午前9時～11時30分

★離乳食講習会(前期)(①②各回定員10組)

申込み 「とよあけ予約サポート」 問合せ 子育て支援課おやか健やか係

場所	期日	時間	対象	内容
保健センター	26日(火)	①午後1時10分～1時55分 ②午後2時30分～3時15分	離乳食を開始するお子さんと保護者	管理栄養士の講話と試食

★離乳食講習会(後期)(①②各回定員10組)

申込み 「とよあけ予約サポート」 問合せ 子育て支援課おやか健やか係

場所	期日	時間	対象	内容
保健センター	29日(金)	①午前10時10分～10時50分 ②午前11時20分～正午	9～11か月ごろの3回食を開始するお子さんと保護者	管理栄養士の講話と試食

★ふあみさぼ依頼会員入会説明会

場所	日時
ファミリー・サポート・センター	月曜～金曜日(祝日を除く) 午前8時30分～午後4時(随時)
子育て支援センター「たけのこ」	5日(火)午前10時30分～11時30分

※説明には1時間程度かかります。

※子育て支援センター「たけのこ」は、事前にお申し込みください。

★障がい児・発達相談

場所	期日	時間	内容
豊明市児童発達支援センター「どんぐり」	月曜～金曜日(祝日を除く)	午前9時～午後5時	・満18歳未満の子どもの障がい・発達に関する相談 ・障がい児福祉サービスの相談や、関係機関との連絡調整および情報提供など

★その他子育てに関する相談

場所	期日	時間	内容
子育て支援センター「たけのこ」	月曜～土曜日(祝日を除く)	午前9時～午後4時	子育てに関することは、子育て支援センターにお気軽に相談してください。
子育て支援センター「すまいる」	月曜～金曜日(祝日を除く)	午前10時～午後3時	

各施設は、上記以外の行事や相談も行っていますので、お気軽にお問い合わせください。

## 高齢者インフルエンザワクチン接種が10月1日から始まります

- (対 象) 接種当日、市内に住民登録があり、かつ以下のどちらかに当てはまる人  
 ①満65歳以上の人  
 ②満60～64歳の人で、心臓・腎臓・呼吸器などの疾病により、身体障害者手帳1級程度の障害を有する人
- (実施期間) 10月1日(日)～令和6年1月31日(水)
- (申込期間) 9月25日(月)～令和6年1月24日(水) (実施医療機関へ直接申し込み)  
 ※実施期間・申込期間は医療機関によって異なる場合があります。
- (料 金) 本人負担金1,100円を医療機関にて直接支払い(生活保護世帯の人は免除)
- (持 ち 物) 本人確認ができるもの(健康保険証など)
- ※予診票は実施医療機関より配布されます。  
 ※現在治療中の疾病の種類によっては、接種できない場合もありますので、主治医にご相談ください。

実施医療機関	電話番号	実施医療機関	電話番号	実施医療機関	電話番号
相生山クリニック	97-2332	くまべ整形外科	95-4976	中山内科	97-0121
アキラレディスクリニック	93-7333	三田皮フ科クリニック	97-8861	成田内科循環器科	92-8110
いこま内科クリニック	91-3311	すぎうら内科クリニック	96-0500	深谷胃腸科外科	93-1241
植村循環器科・内科	95-5333	すずき内科クリニック	93-1280	前原外科・整形外科	92-1170
大久伝内科	92-3883	前後整形外科内科クリニック	98-1002	三崎クリニック	92-1010
おおはらクリニック	85-5678	田代耳鼻咽喉科	98-3387	みさき耳鼻咽喉科	95-3335
桶狭間病院 藤田こころケアセンター	97-1361	豊明クリニック	97-7776	みずのクリニック	93-0021
かなざわ内科クリニック	38-5808	永田内科	92-6288		

※市外の医療機関で高齢者インフルエンザワクチンの接種を希望する人は、手続きが必要な場合があります。また、手続き完了後、接種券のお渡しに1週間以上かかる場合があります。  
 手続き場所は、保健センターから市役所新館2階健康推進課に変更しています。ご注意ください。

問合せ 健康推進課感染症予防係 ☎0562-85-3009

## 中学3年生を対象に、季節性インフルエンザワクチン(任意予防接種)の費用を助成します

- (対 象) 接種当日、市内に住民登録があり、かつ年齢が中学3年生相当の年齢の人  
 (生年月日が平成20年4月2日～平成21年4月1日生)
- (実施期間) 10月1日(日)～令和6年1月31日(水)  
 ※季節性インフルエンザの接種開始時期は各医療機関にお問い合わせください。
- (助成金額) 1回2,000円※費用助成の対象となるのは、実施期間内で1人1回のみです。
- (持 ち 物) 本人の住所、生年月日が確認できるもの(健康保険証、子ども医療費受給者証など)
- (接種の流れ) ①市内実施医療機関へ直接申し込みをし、接種します。  
 ②予防接種に要する費用から助成金額(2,000円)を引いた金額を、自己負担額として医療機関でお支払いいただきます。

実施医療機関		
相生山クリニック	こども元気クリニック	中山内科
アキラレディスクリニック	三田皮フ科クリニック	成田内科循環器科
いこま内科クリニック	すぎうら内科クリニック	深谷胃腸科外科
植村循環器科・内科	すずき内科クリニック	前原外科・整形外科・小児科
大久伝内科	前後整形外科内科クリニック	三崎クリニック
おおはしこどもクリニック	田代耳鼻咽喉科	みさき耳鼻咽喉科
かなざわ内科クリニック	豊明クリニック	みずのクリニック
かんどこどものアレルギークリニック	永田内科	藤田医科大学病院※継続受診している人が対象

注意：助成実施期間外および市内実施医療機関以外で接種した場合は、費用助成の対象外となります。  
 また、季節性インフルエンザワクチンは任意予防接種となりますので、正しい理解のもと接種してください。

問合せ 子育て支援課おやこ健やか係 ☎0562-85-3950



## 特定健診はお済みですか？

特定健診は40～74歳のすべての人が対象です

問合せ 健康推進課健康推進係 ☎0562-85-3009

毎日毎日忙しくて、健診を受けに行く暇がないし、体調も悪くないから受診する必要はないと思っている人はいませんか。

いえいえ **忙しくしていただけるのも健康だからこそ**

そして **生活習慣病は、自覚症状が出にくいもの** なんです。

生活習慣病とは

糖尿病、高血圧症、動脈硬化、脂質異常症など、通院と薬の服用が長く続く治りにくい病気です。

特定健診(特定健康診査)は、日本人の死因の上位を占める生活習慣病の前兆であるメタボリックシンドロームの早期発見を目的として実施しています。

生活習慣病の芽が小さなうちに見つけるために、忙しい1年の中のたった1日、健診のために時間を割いてみませんか。

豊明市国民健康保険以外の医療保険に加入している40～74歳の人は、加入している医療保険者が特定健診を実施しますので、加入している医療保険者にご確認ください。

豊明市国民健康保険に加入している40～74歳の人で、今年度まだ特定健診を受診していない人に、特定健診のご案内を郵送します。※9月中旬にお届けする予定です。

特定健診は市内指定医療機関および保健センターで受診できます。詳細はお届けする案内をご確認ください。

## 令和5年度 35～39歳健診のご案内

生活習慣病を起こす血管の変化(動脈硬化)は若いうちからじわじわと進んでいきます。そこで、血管の変化や血管を傷つける因子がないかチェックする「健診」を定期的を受け、体の変化を知ることが重要です。この健診は自費で受けると1万円程度かかります。いつまでも健康で過ごせるよう、ぜひこの機会に受診してみませんか？

対 象 昭和59年4月1日～平成元年3月31日生まれの人

10月19日(木)	35～39歳 健診のみ実施	女性限定	10月23日(月)午前	35～39歳健診 +
10月20日(金)			10月23日(月)午後	がん検診(子宮頸部がん検診) +
10月21日(土)			12月22日(金)午前	骨粗しょう症検診
10月25日(水)		男性限定	12月23日(土)午前	35～39歳健診 +
10月26日(木)				骨粗しょう症検診

**自己負担** 500円(がん検診同時実施の人は別途料金がかかります。骨粗しょう症検診(500円)、子宮頸部がん検診(1,000円)です)

**内 容** 身体計測・尿検査・血圧測定・診察・血液検査・医師診察

**と ころ** 保健センター

**受付時間** 午前8時30分～10時30分、午後0時30分～2時

**定 員** 各日20人(定員を超えた場合は抽選)

**申込期間** 9月1日(金)～26日(火)※未就学児がいる場合などは申し込み時にご相談ください

**申込方法** ①二次元コードより

②健康推進課へ電話、ファックス(FAX0562-92-0130)、郵送(〒470-1195住所不要)、または直接

★第1・第2・第3希望日(がん検診・骨粗しょう症検診を希望の人は、希望項目を記入)、氏名、生年月日、住所、電話番号をお知らせください。



〈あいち電子申請・届出システム〉

問合せ 健康推進課健康推進係 ☎0562-85-3009

# 毎年9月は「がん征圧月間」です。 ぜひこの機会にがん検診を受けましょう!

## ◆保健センターで実施するがん検診◆

広報とよあけ8月1日号折り込みチラシ「とよあけ検診(健診)ガイド」をご覧ください。  
申込期間は終了していますが、空きがあればご案内が可能です。健康推進課までお問い合わせください。

## ◆医療機関で実施するがん検診◆

申込期限 12月16日(土)まで 実施期限 12月末日(医療機関によって異なります)

★申し込み時、医療機関によってはすでに満員となっているところもあります。実施予定の医療機関へお問い合わせください。

申込方法 市内実施医療機関へ直接予約(電話または窓口) ※以下表の○印が実施している検診です。

◆節目検診対象者は、乳・子宮がん検診のみ2月まで検診できます。



	項目	胃がん		大腸がん	肺がん	乳がん		子宮がん		前立腺がん	肝炎ウイルス検査(B・C型肝炎)
		バリウム	内視鏡			視触診	マンモグラフィ	頸部細胞診	頸部+体部細胞診※2		
市内実施医療機関	一部負担金	3,000円	2,500円	500円	1,000円	1,600円		2,000円	3,500円	500円	800円
	対象	40歳以上(昭和58年以前生まれ)	50歳以上(昭和48年以前生まれ)	40歳以上(昭和58年以前生まれ)	40歳以上(昭和58年以前生まれ)	40歳以上女性(昭和58年以前生まれ)		20歳以上女性(平成15年以前生まれ) 令和5年4月1日現在の年齢が30・35・40歳の女性は+1500円でHPV検査(頸部・体部検診と同時実施)も受診可能		50歳以上男性(昭和48年以前生まれ)	①40歳(昭和58年生まれ) ②41歳以上で今までに検査を受けたことのない人
	電話番号										
相生山クリニック	97-2332			○	○					○	○
アキラレディスクリニック	93-7333			○					○	○	○
いこま内科クリニック	91-3311			○	○					○	○
植村循環器科・内科	95-5333			○	○					○	○
大久伝内科	92-3883	○	○	○	○					○	○
おおはらクリニック	85-5678			○	○					○	○
かなざわ内科クリニック	38-5808	○	○	○	○					○	○
すぎうら内科クリニック	96-0500			○	○					○	○
すずき内科クリニック	93-1280	○	○	○	○					○	○
前後整形外科内科クリニック	98-1002		○	○	○					○	○
豊明クリニック	97-7776		○	○	○					○	○
永田内科	92-6288			○	○					○	○
中山内科	97-0121			○	○					○	○
成田内科循環器科	92-8110	○		○	○					○	○
深谷胃腸科外科	93-1241	○	○	○	○	○	○			○	○
前原外科・整形外科・小児科	92-1170	○	○	○	○					○	○
三崎クリニック	92-1010	○	○	○	○					○	○
みずのクリニック	93-0021	○		○	○					○	○
やまだ形成外科・内分科クリニック	93-6680			○	○					○	○

※1 子宮がん検診: 検診当日、検査用パンツを提供します(現在予算の準備を進めており、議会の承認後に提供可能です)。

※2 子宮体部がん検診: 加齢による子宮の状態により検査が実施できない場合があります。検診医とご相談ください。

### 胃カメラ(胃内視鏡検査)の注意点

以下の人は原則として市が実施する検査が受けられません

●内視鏡検査に関するインフォームド・コンセントや同意書の取得ができない人 ●胃の症状がある人 ●消化性潰瘍などの胃疾患で治療中の人(ピロリ菌除菌中の人も含む) ●胃全摘術後の人 ●咽頭、鼻腔などに重篤な疾患があり内視鏡の挿入ができない人 ●呼吸不全のある人 ●急性心筋梗塞や重篤な不整脈などの心疾患のある人 ●明らかな出血傾向またはその疑いのある人 ●高血圧治療中の場合、検査直前に血圧を測り、収縮期血圧が極めて高い人 ●全身状況が悪く内視鏡検査に耐えられないと判断された人 ●妊娠中の人 ●抗血栓薬・抗凝固薬を内服している人は実施医療機関の判断となります

### 胃カメラ(胃内視鏡検査)受診時の注意事項

※検診中に生検が必要となった場合、一部負担金とは別途、医療費自己負担額が必要となることがあります。必ず検診前の説明および同意書の内容を確認の上、検診を受けるようにしてください。

※麻酔は咽頭麻酔または鼻腔麻酔とし、鎮痛剤・鎮静剤は使用できません。

## 令和5年度がん検診の無料対象者

- 検診当日に70歳を過ぎている人
- 節目検診対象の人(以下の生年月日の人)  
20歳:平成14年4月2日～平成15年4月1日      30歳:平成 4年4月2日～平成 5年4月1日  
40歳:昭和57年4月2日～昭和58年4月1日      50歳:昭和47年4月2日～昭和48年4月1日  
60歳:昭和37年4月2日～昭和38年4月1日
- 障害者手帳を持っている人(身体障害者手帳1～3級、療育手帳A・B判定、精神障害者保健福祉手帳1・2級)
- 生活保護法による被保護世帯の人(事前に健康推進課までお問い合わせください)
- 市民税非課税世帯の人

健康推進課発行の証明書が必要です。検診日10日前までに本人確認のための身分証明書をお持ちの上、健康推進課へ申請してください。後日、証明書を郵送します。※上記の①～③に該当する人は手続きの必要はありません。

検診当日は保険証など各種証明書をお持ちください。  
※検診当日に各証明書をお持ちでない人は、一部負担金をいただきます。



問合せ 健康推進課健康推進係 ☎0562-85-3009

◆乳幼児健診◆

問合せ 子育て支援課おやこ健やか係 ☎0562-85-3950

名称	対象児	日程	受付時間	場所	備考
3か月児健診	令和5年5月生	9月14日(木)	個別に案内します	保健センター	・対象児には健診日時と詳細を個人通知しています。内容を確認し、必要事項を記入の上、お持ちください。
	令和5年6月生	10月18日(水)			
1歳6か月児健診	令和4年2月生	9月6日(水)			
	令和4年3月生	10月4日(水)			
2歳3か月児歯科健診	令和3年5月生	9月7日(木)			
	令和3年6月生	10月10日(火)			
3歳児健診	令和2年8月生	9月8日(金)			
		9月13日(水)			
	令和2年9月生	10月5日(木)			
		10月6日(金)			

★転入などの関係で、健診案内が送付できない場合があります。健診1週間前になっても案内が届かない場合は、子育て支援課までお問い合わせください。

子どもの予防接種

子どもの予防接種には、国が定めた定期予防接種(ロタウイルス、ヒブ感染症、小児の肺炎球菌感染症、B型肝炎、四種混合、BCG、MR、水痘、日本脳炎、二種混合、ヒトパピローマウイルス)と、任意で受ける予防接種があります。母子健康手帳を確認して、ワクチンの種類ごとにそれぞれ接種に適した時期に予防接種をしましょう。

★妊娠中の講座も毎月開催! 詳細はP31「子育て情報アラカルト」をご覧ください。

熱中症予防のために

問合せ 健康推進課健康推進係 ☎0562-85-3009

残暑厳しい9月、熱中症への対策もまだまだ必要な時期です。豊明消防署によると…

	令和4年度	令和5年度 (8月3日時点)
市内搬送数	40件	41件
尾東圏管内	222件	152件

前年度を上回るペースで増加

今年度は前年度を上回るペースで熱中症搬送者数が増えています。

気候変動による気温上昇の影響で、しばらく気温が高いことが予測されるため引き続き熱中症対策が必要です。

9月は少し涼しくなり汗をかいたことや喉の渇きを自覚しにくくなり、こまめな水分補給への意識が薄れやすく、油断しやすい時期。水分などを適切に補給できず、脱水症状になると、21～25度の気温であっても熱中症になる可能性があります。



脱水かどうかチェックをしてみましょう。

①自分の手で顔や首にふれると手のひらが冷たく感じる

脱水になると血液は生きていくうえで重要な臓器に集まります。そのため手足などには血液がいかず、冷たくなります。

②舌が乾く

脱水になると口の中のとばが減少してきます。そのため舌の表面も乾燥してきます。

③皮膚をつまむ→  
皮膚をつまんだ形から  
3秒以上戻らなかったら疑わしい

皮膚には水分がたくさん含まれていて弾力があります。脱水になると水分が減り、弾力がなくなります。



④親指の爪の先を押してみる→  
赤みが戻る(白いまま)のに  
3秒以上かかれば疑わしい

指先は血管が細いので、変化が出やすく、指標として使われます。



上記の症状に気づいた時には早めに水分を補給しましょう。

体に吸収されやすい経口補水液やスポーツドリンクなどのイオン飲料を摂取することもおすすめです。

水分補給がおろそかになりやすい秋は特に以下のことに注意をしましょう。

○こまめな水分補給 水分を一度に吸収できる量は限られているので「少しの量」「こまめに」がポイント

※夜にトイレで目覚めてしまうという人は寝る1時間前にコップ1杯の水をとり、寝る直前にトイレに行くなどの工夫をしましょう。

- 運動や入浴など水分が失われやすい行動をする前後は水分を補給する
- 水分補給にカフェインやアルコール飲料を使わない
- 規則正しい生活をし、心身を整える

熱中症情報などは「環境省 熱中症予防情報サイト」をご覧ください。環境省動画チャンネルもあります。

環境省 熱中症予防情報サイト

検索

## ●● 文化会館 行事案内 ●● ☎0562-93-3310

### 催し物のご案内

#### 自主事業 とよあけフレッシュコンサート ～知って楽しいバイオリンの名曲～

**期日** 10月29日(日)  
**時間** 午後2時～3時(開場午後1時30分)  
**場所** 小ホール  
**内容** ヴァイオリニストの渡辺ちえ氏をお招きし、ヴァイオリンの名曲をたっぷりとお届けします。0歳のお子さんからご入場いただけます。どうぞお楽しみください。  
**料金** 全席自由  
 【一般】800円【高校生以下】500円  
 ※3歳以下は保護者の膝上鑑賞無料。4歳以上または座席必要な場合はチケット必要。  
**申込方法** 8月30日(水)午前10時より文化会館へ直接、または電話にて。



#### 自主事業 第50回ふれあいの館 ～榎庵～ 「なでしこ会 よさこいソーランを楽しもう！」

**期日** 9月13日(水)  
**時間** 午前11時15分～正午(開場午前11時)  
**場所** 茶室「榎庵」  
**料金** 500円※お抹茶とお菓子代含む  
**申込方法** 8月9日(水)午前10時より文化会館にて(当日券は茶室「榎庵」にて販売)。

#### 市文化協会 呈茶 ～榎庵～

**内容** 茶室「榎庵」で呈茶を開催します。午後のひと時を季節の和菓子とお茶でゆったりと過ごしてみませんか?  
 ※金曜・土曜・日曜日、祝日で開催しますが、詳細は文化会館へお問い合わせください。  
**料金** 一席 400円  
**申込方法** 開催日当日、茶室「榎庵」にて。

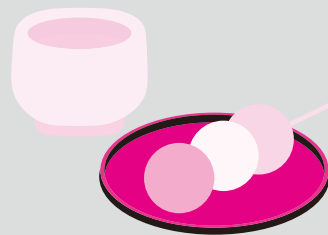

## 図書館 行事案内 ☎0562-92-4946

### おはなし会

午前11時～11時30分

毎月第1・3火曜日  
 9月5日 出演 おはなしぼん  
 ※19日はお休みです。

毎月第1・3日曜日  
 9月3日 出演 コロボックル  
 9月17日 出演 グループガブ

毎月第2・4木曜日  
 9月14日、28日 出演 らぶつくす



### 映画会

令和6年2月までお休みします。

### 音楽を楽しむ会

毎月第2土曜日 午前10時～正午

令和6年2月までお休みします。

※9月9日(土)は共生交流プラザ「カラット」北館4階ラウンジ(☎0562-57-1191)にて開催します。

### 展示

「美術協会小品展(油彩等)」8月22日(火)～9月1日(金)  
 「色えんぴつ画響会とよあけグループ展」  
 9月5日(火)～15日(金)  
 「水彩画展」  
 9月18日(月・祝)～28日(木)

### 9月の休館日

……4日(月)・11日(月)・19日(火)・25日(月)・29日(金)

### 10月の休館日

……2日(月)・10日(火)・16日(月)・23日(月)・30日(月)・31日(火)

相談はすべて無料。秘密は厳守します。お気軽にご相談ください。

【対象】 ☆は市内在住、●はどなたでも

	相談名	日時	予約	内容または相談	会場	問合せ・申込み
子育て・教育相談	☆ 児童	月曜～金曜日(祝日を除く) 午前9時～午後5時	/	子ども(満18歳未満)の発達・しつけ・いじめ・不登校・非行など(電話相談可)	市役所新館2階 子育て支援課	子育て支援課(相談室) ☎91-0008
	☆ 育児	月曜～金曜日(祝日を除く) 午前9時～午後4時	/	育児相談全般(電話相談可)	子育て支援センター 「たけのこ」	子育て支援センター「たけのこ」 ☎85-1501
	☆ 教育	月曜～金曜日(祝日を除く) 午前9時～午後4時30分	/	小中学生のいじめ・不登校など教育問題全般	電話相談	教育相談電話「ひまわり」 ☎92-1400
悩み(困り)ごと相談	☆ 法律	9月5日(火)、19日(火) 10月3日(火)、17日(火) 午前10時～午後3時 (正午～午後1時除く)	○ 各日8人	相続、離婚、多重債務などの法律全般に関する弁護士による相談。相談日の前週の火曜日(閉庁日の場合はその翌開庁日)午前8時30分から電話にて予約受付。 ※同一年度中半年で1人1回までの利用。	市役所新館3階 会議室10	秘書広報課 ☎92-8360
	☆ 困りごと	/	/	日常の困りごと全般の相談		
	☆ 人権	/	/	いじめ、偏見や差別、虐待、ハラスメント、LGBTなど		
	☆ 行政	9月5日(火)、10月3日(火) 午前10時～午後3時(正午～午後1時除く)	/	国などの行政に関する苦情・要望など	市役所本館3階 秘書広報課	
	☆ 司法書士相談	9月14日(木)、10月12日(木) 午後1時30分～4時30分	○ 各日3人	登記、相続、多重債務、成年後見など。相談日の前週の木曜日(閉庁日の場合はその翌開庁日)午前8時30分から電話にて予約受付。※同一案件は1人1回まで。		
	☆ 一般市民相談	月曜～金曜日(祝日を除く) 午前9時～午後4時	/	日常の暮らしの中で困った事。相談先がわからないとき。		
	消費生活相談	毎週月曜・水曜・木曜日(祝日を除く) 午前10時～午後4時 (正午～午後1時除く) 毎週金曜日(祝日を除く) 午前10時～正午	/	消費生活相談員による消費生活に関する相談(消費者と事業者間の商品やサービスの契約トラブル) 受付:午後3時まで(月曜・水曜・木曜日) 午前11時30分まで(金曜日) ※豊明市、日進市、東郷町、みよし市、長久手市に在住の人が対象です。	市役所本館2階 消費生活センター	消費生活センター ☎85-3712 産業支援課 ☎92-8332
☆ 弁護士相談	9月12日(火)、10月10日(火) 午前10時～正午	○ 各日6人	弁護士による法律相談。相談日の前週の火曜日(閉館日の場合はその翌開館日)午前8時30分から電話にて予約受付。※市内在住・在勤の成人が対象です。	総合福祉会館	社会福祉協議会 ☎93-5051	
福祉相談	☆ 介護(お年寄り)	月曜～金曜日(祝日を除く) 午前9時～午後5時	/	高齢者の介護や暮らしの総合相談	地域包括支援センター	北部☎85-6622 中部☎85-3133 南部☎96-0808
	☆ 介護(認知症)	月曜～金曜日(祝日を除く) 午前10時～午後4時	/	「認知症のひとと家族の会(愛知県支部)」による、認知症の人の介護に関する相談	電話相談	愛知県認知症 電話相談 ☎31-1911
	☆ 成年後見巡回相談	9月19日(火)、10月17日(火) 午後1時30分～3時30分	○ 各日3人	尾張東部権利擁護支援センターによる成年後見制度の相談	市役所本館1階 長寿課	尾張東部権利 擁護支援センター ☎0561-75-5008
	☆ 障がい者	月曜～金曜日(祝日を除く) 午前8時30分～午後5時 9月2日(土)、10月7日(土) 午前9時～午後4時	/	福祉サービス(障がい)の相談や、関係機関との連絡調整および情報提供など	総合福祉会館 2階	豊明市障がい者基幹 相談支援センター ☎91-1760
	☆ 障がい児	相談については、P31子育て情報アラカルトをご覧ください。				
健康相談	☆ 健康テレホン110番	月曜～金曜日(祝日を除く) 午前8時30分～午後5時	/	健康上の相談	電話相談	健康推進課 ☎85-3009
	☆ 栄養・歯科相談	毎月第1水曜日(祝日を除く) 午前9時～11時	○	生活習慣病・食生活・歯に関する相談	瀬戸保健所 ☎0561-21-1699	
	☆ 精神保健福祉相談	月曜～金曜日(祝日を除く) 午前9時～午後4時30分 (正午～午後1時除く)	/	精神障がい者の医療・保健・福祉の相談 こころの悩みやうつ・ひきこもりの相談		
	☆ HIV、B・C型肝炎検査	第1火曜日(祝日を除く) 午前9時～11時	/	医師の都合により中止する場合がありますので、事前にお問い合わせください。		
労働相談	● 労働	9月1日(金)、10月6日(金) 午後1時～4時	○ 各日3人	就労している人の労働問題の相談(相談日前日の正午までに電話にて予約受付)	市役所新館3階 会議室10	産業支援課 ☎92-8332
	● 若年者就職相談	9月13日(水)、10月11日(水) 午前11時～午後4時 ※上記以外の場合は「なごや若者サポートステーション」にて	予約優先	資格所有相談員による就職支援や職業適性検査の実施。対象は15～49歳の未就労の人やその保護者。電話相談も可。	市役所新館3階 会議室10	産業支援課 ☎92-8332 なごや若者サポート ステーション ☎052-700-2396
	● 職業紹介	月曜～金曜日(祝日を除く) 午前9時～午後4時	/	求人、求職の無料紹介	商工会館	豊明市商工会 ☎93-6666
	☆ ひとり親就業・生活相談	月曜～金曜日(祝日を除く) 午前9時～午後5時	○	相談員による就職、職業能力の向上に関する相談。電話相談も可。面談希望の場合は要予約。	市役所新館2階 子育て支援課	子育て支援課 ☎85-3950
その他	● 建築	9月12日(火)、10月10日(火) 午前10時～午後3時 (正午～午後1時除く)	○	建築、リフォーム、宅地造成、開発、設計、融資の手続きなど。9月12日(火)は8月29日(火)、10月10日(火)は9月26日(火)までに電話にて予約受付。	市役所新館3階 会議室10	都市計画課 ☎92-1114
	● 不動産	9月11日(月)、10月16日(月) 午後1時30分～4時30分	/	不動産売買などの不動産取引に関する事	市役所新館3階 会議室10	
	☆ 年金	9月20日(水)、10月18日(水) 午前10時～午後3時 (受付は午後2時まで)	予約優先	国民年金、厚生年金の手続きなど 笠寺年金事務所にて予約受付	市役所新館3階 会議室10	笠寺年金事務所 ☎052-822-2512



## 「若い団員を増やしたい」



青山 ありささん 知由さん

**Profile** 二村台在住、32歳  
夫と共に大工の仕事をこなす  
大好きな嵐の曲でリフレッシュ

周囲が暗くなった夜8時。普段から照明が消えている豊明消防署の屋外訓練場が明るく照らされ、分団長の「集れ」の一声で第7分団の訓練が始まりました。

みなさんは消防団の活動をこ存じですか。今回は第7分団を率いる豊明市初の女性分団長である青山ありささんにお話を聞きました。

消防団には、火災の初期消火、住民の避難誘導、火災予防の啓発、消火訓練などの活動で地域を守る役割があります。そんな活動をする第7分団からの誘いを受け、好奇心から「ちょっとやってみよう」と思ったのが入団のきっかけでした。「子ども」の頃に消防士の仕事に興味があったことも少し影響してたかな」と青山さんは当時を振り返ります。

実際の活動では、団員は本業を持ちながら、夜や休日の訓練、地域の祭りの警備などに充てる時間が多く、思っていた以上に大変だと感じました。しかし、こうして続

けているのは、地域に役立つというやりがいと支え合える仲間との団結力があつてのこと。20代から70代と幅広い年齢層、さまざまな職種の団員と交流できるのも消防団の魅力の一つです。

そんな団員のチームワークを生むのが消防操法大会だと青山さんは話します。出場する人、補助する人、声掛けする人、教える人、団員はそれぞれに役割をもって訓練を重ねていきます。「参加するからには手は抜かない」との分団の目標には、分団長として「しっかりとやらなきゃ」と失敗に悔し涙を流すことも。

しかし、団員の温かい言葉に助けられ約1か月の訓練を経て出場した大会の結果は予想もしない「優勝」でした。

消防車のサイレンを聞くと「何かしなくては」と使命感に駆られる青山さんですが、入団10年目で分団長と声がかかった時は、「自信がない」と初めは断ったそう。そんな青山さんの背中を押し、支えた1人が同じ分団に属する夫の知由さんでした。「経験としてやってみたら」とのアドバイスに青山さんは心を決めました。女性分団長として周囲からの期待にプレッシャーはあつても、活動の中では男女の差は感じないそうです。「明るい雰囲気、場を和ませられる女性団員の存在はもちろんです。若い団員が増え地域の力を強めることができたら」と控えめに目標を話してくださいました。これからますますの活躍を応援します。



新栄町  
谷口 零弥 ちゃん  
強く優しく逞しく!お姉ちゃんといっぱい遊んでね



間米町  
安江 笑舞 ちゃん  
これからたくさん笑顔が舞いますように♡



新田町  
原瀬 昊牙 ちゃん  
可愛い仕草に家族みんなが癒されます♡



新田町  
堀内 心陽 ちゃん  
可愛いこはちゃん♡ スクスク大きくなあれ♡



栄町  
汲田 佐奈 ちゃん  
1歳おめでとう! 元気に育ってね!



新栄町  
加藤 衣真 ちゃん  
いつも笑顔で、元気いっぱい育ってね!!

9月生まれ

# HELLO! BABY!

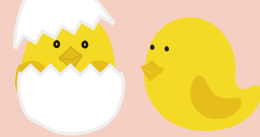

お子さんの写真を募集しています

市内在住で令和4年11月生まれのお子さんを募集。9月14日(休)までに、お子さんが写っている写真(L版プリント・裏面にお子さんの名前を記載)または画像データ(メール添付)と郵便番号・住所・保護者とお子さんの氏名(ふりがな)・生年月日・電話番号・20字前後のメッセージを記入の上、〒470-1195秘書広報課「ハローベビー」係へ郵送、メールまたは直接。

掲載号 2023年11月1日号

秘書広報課 ☎0562-92-8360

E-mail koho@city.toyoake.lg.jp

※応募者多数の場合は抽選となります。



筆者撮影

クズの花



山野、市街地、空き地などでよく見かける植物で、マメ科クズ属に分類される多年生草本です。葉は3枚の丸形の小葉からなる大きな複葉が太いつるから交互に伸び、花は赤紫色の蝶形の小花が房状に密集していて、8〜9月頃に下から順次開花していきます。クズは、古事記や日本書紀にも記載があるほど古くから日本人には身近な野草で、「秋の七草」の一つでもあります。外皮を除いた根を細かくし乾燥させた葛根は解熱・発汗作用があるため葛根湯や葛湯などの漢方薬として、また根に含まれる良質なデンプンを葛餅や葛切りなどの和菓子の原料として利用してきました。しかし、クズはつる性で周りの植物に覆いかぶさり生育範囲を拡げるため、クズに覆われた植物を枯死させてしまい、その地域の生物多様性の低下の原因にもなっています。ちなみに、海外では繁殖力が極めて強く駆除がなかなか難しいことからグリーンモンスターとよばれ、侵略的外来種（既存の生態系や人間の活動に甚大な影響を及ぼす外来生物）にも指定されている有害植物です。

文化財保護委員 鬼頭 邦英



“とよあけ花マルシェ”とは、花の街として豊明市をPRするために花イベントや花関連商品などにより、花に親しむ暮らしをお届けするものです。毎月花情報を連載しますので、お楽しみください。

「芽之花 乎花葛花 瞿麦之花 姫部志 又藤袴 朝兒之花」（秋の花 尾花葛花なでしこの花をみなへし また藤袴朝顔の花）は万葉集に登場する山上憶良の歌。この7種の花の名前を連ねて「秋の七草」と呼ばれていますよね？「おいしい、この件先月号そのままじゃないかね？君は広報を何だと思っておるのかね！」わあー、ごめんなさい。今月の主役、フジバカマもここに登場しているので、つついと同じになってしまいました。

フジバカマは中国東部原産のキク科ヒヨドリバナ属の一種です。梅雨の終り頃から咲き始め、花の遅いものは晩秋まで楽しむことができます。この花の呼び名の由来は花の袴、いわゆる額弁が藤色であることから付けられたのでしょうか。フジバカマを乾燥させたものは香りがシュンランに似ていて、中国では、女性や子供がこれを好んで身に着けたといわれています。このことから、中国ではこの花を、身に着ける蘭という意味の「佩蘭」と呼ぶようになったといわれています。

万葉集に詠われていることから、8世紀中期以前には佩蘭が日本へ渡り藤袴と呼ばれていたことがわかりますが、その歴史はさらに古く、すでに西暦500年に陶弘景が著した『神農本草経注』に「蘭草」の名で登場しています。中国では古来、蘭、竹、菊、梅を草木の中の君子として称え「四君子」と呼び、このうち「蘭」は、現代ではシュンランを指します。しかし、郭沫若など中国の歴史研究者の見解では唐代以前の詩文に登場する蘭はすべて蘭草、つまりフジバカマであるとのこと。すなわち、「へ〜、フジバカマって、その辺で見かける野草だと思ってたけど、高尚な花だったんですね〜？」そう、在野ながら歴史と気品を併せ持った存在なんです。

万葉集には一首しか登場しないものの、平安時代になり、古今集には藤原敏行をはじめ、多くの歌人がこの花を詠んでいます。その巻第四、紀貫之の一首「屋とりせし 人の形見可 藤は可満 忘れ可多起 加爾々本いつ々」(宿りせし ひとのかたみか ふじばかま忘れ難き 香に匂いつつ)は、一夜の宿を貸した美しい女性の香しさを、フジバカマの香りに例えて詠ったもの。この歌からも、当時のフジバカマのイメージが、素敵な香りを意味していたことがわかりますね。

まだ昼間の暑さの中、野山に出かけるのも少しおっくうに感じる時節ですが、どこかでフジバカマを見かけたなら、どうぞその歴史背景を思い浮かべながらご観賞いただければ幸いです。



住宅地に咲いたフジバカマの園芸種  
画像提供:愛知豊明花き流通協同組合

執筆 愛知豊明花き流通協同組合 理事長 永田 晶彦



# 9月は世界アルツハイマー月間 ～知って安心、認知症～



## 世界アルツハイマー月間とは

1994年国際アルツハイマー病協会がWHOと共同で毎年9月21日を「世界アルツハイマーデー」と制定。これをふまえ2012年からは9月を「世界アルツハイマー月間」と決めました。

世界各地、日本でも認知症の啓発を実施し、認知症への理解を呼びかけています。市でも認知症に関するさまざまな取り組みを行います。ぜひ一度認知症の理解を深める機会として足を運んでみてください。

## 9月特別企画～展示ブース

ぜひ見に来てください!!

○市役所本館 1階アトリウム (期間) 9月29日(金)まで

認知症に関するさまざまな取り組みや活動の紹介展示、認知症に関する情報コーナー設置

広報とよあけ7月1日号で募集したオレンジガーデニングプロジェクトに多くのご応募ありがとうございました。みなさまの会の写真も掲示を予定しています!

○図書館 (期間) 9月1日(金)～29日(金)

認知症や介護に関する本の紹介、認知症をテーマとして展示コーナーの設置

## 認知症サポーター養成講座 受講者募集!

認知症の正しい理解と認知症になっても住み慣れた地域で自分らしく暮らすことができるよう、寸劇を見ながら学びませんか?

と き 9月26日(火) 午後2時～3時30分

ところ 老人福祉センター(福祉体育館内)

定員 20人

参加費 無料

申込み 9月1日(金)より老人福祉センターにて直接、または電話(☎0562-93-6907)にて

## 認知症高齢者等行方不明者の早期発見等の取組に関する協定式

愛知警察署と管内の3市1町で協定が締結され、令和5年7月に日進市役所で協定式が開催されました。

認知症高齢者数の増加に伴い、全国的に行方不明者数も増加しています。行方不明者数の生存率は早期発見が要であり、早期発見・保護や再発防止に向けてより一層の取り組みが期待されます。

協定締結式の様子▶



問合せ 長寿課地域ケア推進係 ☎0562-92-1261

行方不明を防ぐ備えも必要です。ご相談ください。

## 今月の表紙

大狭間湿地自生保護地の一般公開の様子です。大狭間湿地には絶滅危惧種を含む多くの希少性動植物が生育し、非常に貴重な自然遺産となります。

9月には、シラタマホシクサが咲き、表紙とは違った景色を見ることができます。9月、10月にも一般公開日がありますのでぜひ見学に行ってみてはいかがでしょうか。一般公開の詳細は、市ホームページをご確認ください。



(市ホームページ)

## スマホ版広報とよあけ配信中!

「マチイロ」で検索→ダウンロード  
入手方法 iOS 端末 Android 端末

市の人口(8月1日現在) 計68,233人(+11) 男 34,620人(+8) 女 33,613人(+3) 世帯 30,912(+6)

## 広報 とよあけ

企画・編集・発行 豊明市行政経営部秘書広報課  
〒470-1195 愛知県豊明市新田町子持松1番地1  
☎0562-92-1111(代表) / ☎0562-92-8360(直通)  
FAX 0562-92-1141  
URL <https://www.city.toyoake.lg.jp/>

## 外国語版広報とよあけ

Publicity from Toyoake City  
丰明广报  
Thông tin thành phố Toyoake  
BOLETIM INFORMATIVO DE TOYOAKE



※申し込みで使用した個人情報は、その申し込み以外の目的には使用しません。  
※広報とよあけに掲載されている二次元コードなどの外部サイトは、市は一切責任を負いかねますので、ご了承の上ご利用ください。

広報とよあけは、再生紙を使用しています。